



# Cordless Ratchet Wrench

## R3130 and R3150

## Product Information

- |   |  |
|---|--|
| <b>EN</b> Product Information           | <b>CS</b> Specifikace výrobku                |
| <b>ES</b> Especificaciones del producto | <b>ET</b> Toote spetsifikatsioon             |
| <b>FR</b> Spécifications du produit     | <b>HU</b> A termék jellemzői                 |
| <b>IT</b> Specifiche prodotto           | <b>LT</b> Gaminio techniniai duomenys        |
| <b>DE</b> Technische Produktdaten       | <b>LV</b> Ierices specifikācijas             |
| <b>NL</b> Productspecificaties          | <b>PL</b> Informacje o Produkcie             |
| <b>DA</b> Produktspecifikationer        | <b>BG</b> Информация за продукта             |
| <b>SV</b> Produktspecifikationer        | <b>RO</b> Informații privind produsul        |
| <b>NO</b> Produktspesifikasjoner        | <b>RU</b> Технические характеристики изделия |
| <b>FI</b> Tuote-erittely                | <b>ZH</b> 产品信息                               |
| <b>PT</b> Especificações do Produto     | <b>JA</b> 製品仕様                               |
| <b>EL</b> Προδιαγραφές προϊόντος        | <b>KO</b> 제품 상세                              |
| <b>SL</b> Specifikacije izdelka         | <b>HR</b> Podaci o proizvodu                 |
| <b>SK</b> Špecifikácie produktu         |  |



Save These Instructions

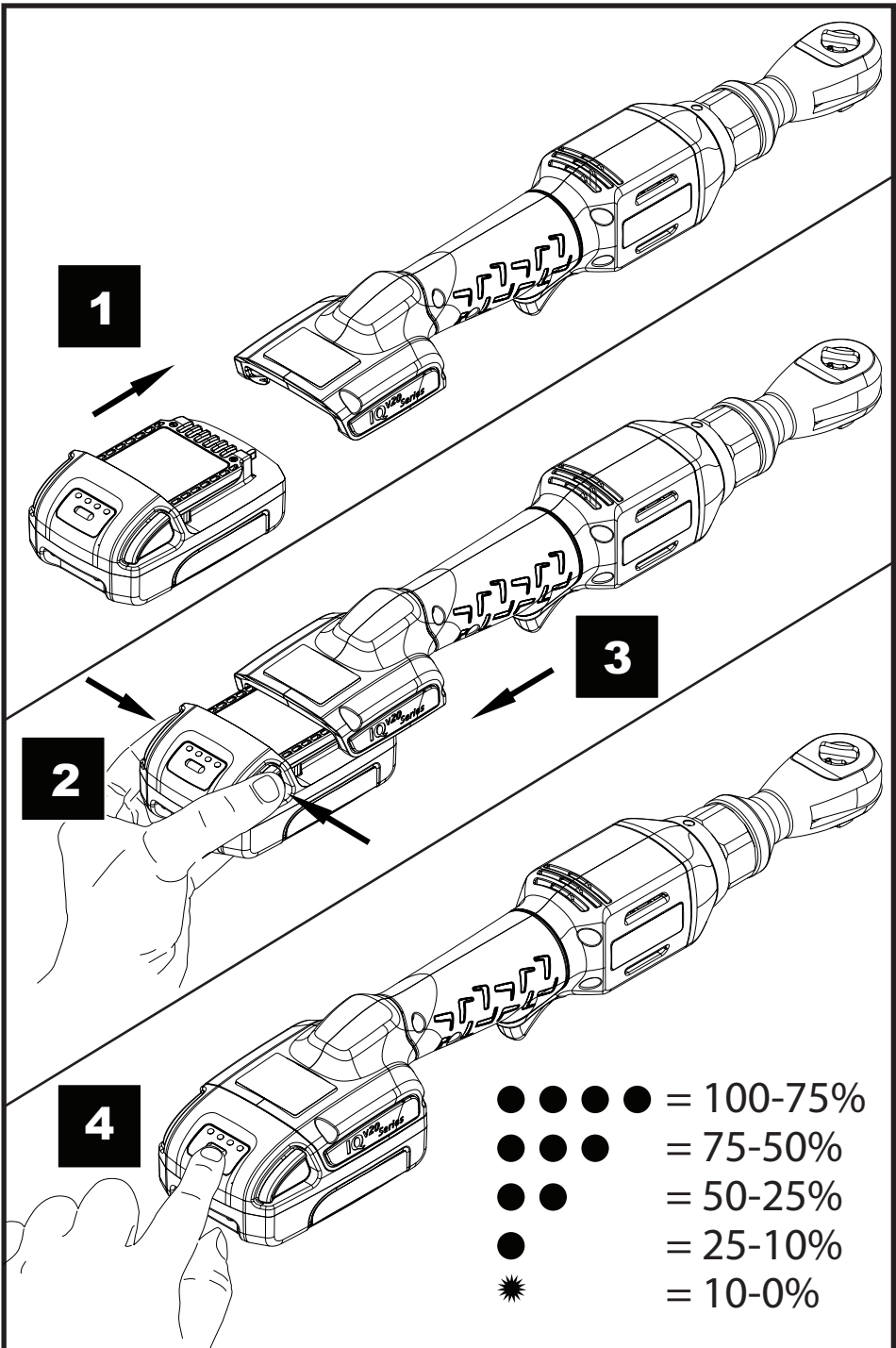

## Product Safety Information

### Intended Use:

These Cordless Ratchet Wrenches are designed to remove and install threaded fasteners.

### WARNING

**WARNING:** Read all safety warnings, instructions, illustrations, and specifications provided with this power tool. Failure to follow the warnings and instructions may result in electric shock, fire and/or serious injury. Save all warnings and instructions for future reference.

- **Responsibly recycle or dispose of Batteries.** Do not puncture or burn Batteries. Improper disposal may endanger the environment or cause personal injury.
- **Only use Tools with appropriate voltage Ingersoll Rand Batteries and Charger.** Use of any other batteries may create a risk of fire, personal injury or property damage.

For additional information, refer to **Cordless Ratchet Wrench Safety Information Manual Form 80232929, Battery Charger Safety Information Manual Form 10567832 and Battery Safety Information Manual Form 10567840.**

Manuals can be downloaded from [ingersollrand.com](http://ingersollrand.com)

## Product Specifications

Tool Model	Voltage V, DC	Battery Model	Drive inch	No Load Speed rpm	Recommended Torque Range ft-lb (N-m)	Max. Torque ft-lb (N-m)	Sound Level dB(A) (EN60745)		Vibration (m/s <sup>2</sup> ) (EN60745)	
							† Pressure (L <sub>p</sub> )	‡ Power (L <sub>w</sub> )	Level	*K
R3130	20	BL2005 BL2012	3/8	0-225	10-45 (14-61)	54 (73)	86	97	3.2	1.0
		BL2010 BL2022	3/8	0-225	10-45 (14-61)	54 (73)	86	97	2.7	0.7
		BL2005 BL2012	1/2	0-225	10-45 (14-61)	54 (73)	86	97	2.8	0.7
R3150	20	BL2010 BL2022	1/2	0-225	10-45 (14-61)	54 (73)	86	97	2.5	0.7

† K<sub>PA</sub> = 3dB measurement uncertainty

‡ K<sub>WA</sub> = 3dB measurement uncertainty

\*K = Vibration measurement uncertainty



Conforms to UL STD. 62841-1 & 62841-2-2.

Certified to CSA STD. C22.2 No. 62841-1 & 62841-2-2.

### NOTICE

**When using this product as a manually-operated ratchet wrench, do not exceed the maximum torque listed in the table. Exceeding this torque may cause damage to the product and will void the warranty.**

## Product Operation

These models feature a variable trigger and an automatic shut-off.

The variable trigger feature allows an operator to regulate the power output of the tool through manipulation of the trigger lever. Power output will increase as the trigger lever is pressed in, with maximum power output occurring when the trigger lever is fully depressed. Power output will decrease as the trigger lever is released.

The automatic shut-off feature shuts off power to the motor when the motor is stalled. When tightening a fastener, the motor will stall when the tool is unable to tighten the fastener any further, so automatic shut-off will occur at this condition. When attempting to loosen a fastener, the motor will stall if the tool is unable to move the fastener, so automatic shut-off will occur at this condition also. When automatic shut-off occurs, the trigger lever must be fully released and then pressed again to restart the tool. After automatic shut-off occurs, the tool can continue to be used as a manually-operated ratchet, provided that the maximum torque limit specified for that particular model is not exceeded.

## Lubrication

Maintenance frequency is shown in a circular arrow and defined as h=hours, d=days and m=months of actual use.

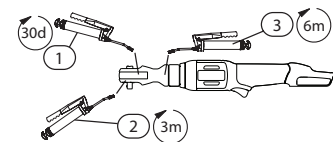

(Dwg. 48623839)

①		②		③	
IR #	cm <sup>3</sup>	IR #	cm <sup>3</sup>	IR #	cm <sup>3</sup>
70	1	70	2	67	1
Inject between ratchet housing and yoke to lubricate drive bushing.		Disassemble ratchet head and lubricate components.		Disassemble gearing and lubricate components.	

## Parts and Maintenance

All other maintenance and tool repair should only be carried out by an authorized Service Center. For the nearest location, visit [ingersollrand.com](http://ingersollrand.com)

Refer all communications to the nearest **Ingersoll Rand** office or distributor.

**Environmental Protection**

When life of **Ingersoll Rand** electrical product has expired, it must be recycled in accordance with all applicable standards and regulations (local, state, country, federal, etc.). Improper disposal may endanger environment.

**Symbol Identification**



Return waste material for recycling.



Do not dispose of this product with household waste material.



**Li-Ion**

Product contains Lithium-Ion.  
Do not dispose of this product with household waste material.

Original instructions are in English. Other languages are a translation of the original instructions.

## Información de Seguridad sobre el Producto

### Uso Indicado:

Estas llaves de trinquete inalámbricas están diseñadas para extraer e instalar elementos de fijación roscados.

### ⚠ ADVERTENCIA

**⚠ ADVERTENCIA:** Consulte todas las advertencias de seguridad, instrucciones, ilustraciones y especificaciones que acompañan a esta herramienta motorizada. No respetar los avisos e instrucciones puede resultar en descarga eléctrica, incendio o daños graves. Guarde todos los avisos e instrucciones para su futura consulta.

- **Recicle o deshágase de las baterías de manera responsable.** No perforo ni queme las baterías. La eliminación inadecuada de las pilas puede poner en peligro el medio ambiente o provocar lesiones corporales.
- **Utilice sólo herramientas con baterías y cargadores Ingersoll Rand de la tensión apropiada.** El uso de otras baterías puede provocar incendios, lesiones corporales o daños materiales.

Para obtener más información, consulte el formulario 80232929 del manual de información de seguridad de la llave de trinquete inalámbrica, el formulario 10567832 del manual de información de seguridad del cargador de baterías y el formulario 10567840 del manual de información de seguridad de la batería.

Los manuales pueden descargarse de [ingersollrand.com](http://ingersollrand.com)

### Especificaciones del Producto

Modelo de la herramienta	Tensión V, DC	Modelo de la batería	Accionamiento pulgadas	Velocidad en Vacío rpm	Intervalo de par Recomendado ft-lb (N-m)	Par Máximo ft-lb (N-m)	Nivel Sonoro dB(A) (EN60745)		Vibración (m/s <sup>2</sup> ) (EN60745)	
							† Presión (L <sub>v</sub> )	‡ Potencia (L <sub>w</sub> )	Nivel	*K
R3130	20	BL2005, BL2012	3/8	0-225	10-45 (14-61)	54 (73)	86	97	3.2	1.0
		BL2010, BL2022	3/8	0-225	10-45 (14-61)	54 (73)	86	97	2.7	0.7
R3150	20	BL2005, BL2012	1/2	0-225	10-45 (14-61)	54 (73)	86	97	2.8	0.7
		BL2010, BL2022	1/2	0-225	10-45 (14-61)	54 (73)	86	97	2.5	0.7

† K<sub>DA</sub> = 3dB de error

‡ K<sub>WA</sub> = 3dB de error

\* K = de error (Vibración)



Cumple con UL STD. 62841-1 & 62841-2-2.

Certificado CSA STD. C22.2 N° 62841-1 & 62841-2-2.

### AVISO

Quando se utiliza este producto como llave de trinquete manual, no supere el par máximo que aparece en la tabla. Si supera este par puede que se dañe el producto y que se anule la garantía.

### Funcionamiento del Producto

Estos modelos presentan un gatillo variable y un bloqueo automático.

La función de gatillo variable permite que el operario regule el corte de alimentación de la herramienta mediante la palanca de activación de gatillo. La potencia aumentará a medida que se presione el gatillo y alcanza el máximo cuando la palanca del gatillo está presionada hasta el fondo. La potencia disminuirá a medida que se libere el gatillo.

La función de bloqueo automático corta la alimentación del motor cuando el motor se atasca. Al apretar el elemento de sujeción, el motor se atasca cuando la herramienta sea incapaz de apretar más, de forma que se producirá el bloqueo automático. Al intentar aflojar el elemento de sujeción, el motor se atasca cuando la herramienta sea incapaz de moverlo, de forma que también se producirá el bloqueo automático. Cuando se produce este bloqueo automático, la palanca de activación del gatillo deberá liberarse por completo y, a continuación, volver a presionarse para reiniciar la herramienta. Tras el bloqueo automático, la herramienta podrá seguir utilizándose como un trinquete manual, siempre que no se exceda el límite máximo de par especificado para ese modelo en concreto.

### Lubricación

La frecuencia de mantenimiento se muestra dentro de una flecha circular y se define como h = horas, d = días y m = meses de uso real.

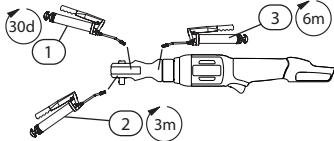

(Plano. 48623839)

①		②		③	
IR #	cm <sup>3</sup>	IR #	cm <sup>3</sup>	IR #	cm <sup>3</sup>
70	1	70	2	67	1
inyecta una cantidad entre el alojamiento del trinquete y la horquilla para lubricar el cojinete de transmisión.		Desmonte el bloque del trinquete y lubrique todos los componentes.		Desmonte los engranajes y lubrique los componentes.	

### Piezas y Mantenimiento

Todas las demás labores de reparación y mantenimiento de las herramientas sólo se pueden realizar en un centro de servicio autorizado. Para conocer el centro más cercano, visite [ingersollrand.com](http://ingersollrand.com)

Remita todas las comunicaciones a la oficina o distribuidor de **Ingersoll Rand** más cercano.

---

**Protección del Medio Ambiente**

Cuando haya finalizado la vida útil del producto de **Ingersoll Rand**, deberá reciclarlo según las normas y reglamentos vigentes (locales, estatales, nacionales, federales, etc.). La eliminación inadecuada de las baterías puede poner en peligro el medio ambiente.

---

**Identificación de Símbolos**

Recicle este producto.



No se deshaga de este producto de la forma habitual.



**Li-Ion**

Este producto contiene ion-litio.  
No se deshaga de este producto de la forma habitual.

Las instrucciones originales están en inglés. Las demás versiones son una traducción de las instrucciones originales.

## Consignes de Sécurité du Produit

### Utilisation Prévue :

Ces clés à cliquet sans fil sont conçues pour le vissage/dévisissage de dispositifs de fixation filetés.

### ⚠ AVERTISSEMENT

⚠ **AVERTISSEMENT:** Lisez attentivement tous les avertissements, instructions, illustrations et spécifications de sécurité fournis avec cet outil. Ne pas suivre les avertissements et instructions peut entraîner la survenue d'un choc électrique, d'un incendie et/ou de blessures graves. Conserver la totalité des avertissements et instructions fournis pour d'éventuelles consultations ultérieures.

- **Recyclez ou éliminez les piles en respectant l'environnement.** Ne pas perforer ou brûler les piles. Une élimination incorrecte des piles peut nuire à l'environnement ou causer des blessures.
- **N'utilisez les outils qu'avec des piles et chargeurs Ingersoll Rand de tension appropriée.** L'utilisation d'autres piles peut constituer un risque d'incendie, de blessure ou de dégâts matériels.

Pour plus d'informations, consultez le manuel 80232929 relatif aux informations de sécurité des clés à cliquet sans fil, le manuel 10567832 concernant les informations de sécurité du chargeur de batteries, et le manuel 10567840 relatif aux informations de sécurité des piles.

Les manuels peuvent être téléchargés sur le site [ingersollrand.com](http://ingersollrand.com)

### Spécifications du produit

Modèle d'outil	Tension V, DC	Modèle de batterie	Entraînement pouces	Vitesse à Vide tr/min	Plage de Couples Recommandée ft-lb (Nm)	Couple Max. ft-lb (Nm)	Niveau Sonore dB(A) (EN60745)		Vibration (m/s <sup>2</sup> ) (EN60745)	
							† Pression (L <sub>p</sub> )	‡ Puissance (L <sub>w</sub> )	Niveau	*K
R3130	20	BL2005 BL2012	3/8	0-225	10-45 (14-61)	54 (73)	86	97	3.2	1.0
		BL2010 BL2022	3/8	0-225	10-45 (14-61)	54 (73)	86	97	2.7	0.7
R3150	20	BL2005 BL2012	1/2	0-225	10-45 (14-61)	54 (73)	86	97	2.8	0.7
		BL2010 BL2022	1/2	0-225	10-45 (14-61)	54 (73)	86	97	2.5	0.7

† K<sub>SA</sub> = incertitude de mesure de 3 dB

‡ K<sub>WA</sub> = incertitude de mesure de 3 dB

\* K = incertitude de mesure (Vibration)



Conforme à UL STD. 62841-1 & 62841-2-2.

Conforme à CSA STD. C22.2 No 62841-1 & 62841-2-2.

### AVIS

Lors de l'emploi de ce produit en tant que clé à cliquet à fonctionnement manuel, ne dépassez pas le couple maximum indiqué dans le tableau. Le dépassement de ce couple risque d'endommager le produit et en annulera la garantie.

### Fonctionnement du Produit

Ces modèles disposent d'un déclenchement variable et d'un arrêt automatique.

La fonction de déclenchement variable permet à l'opérateur de régler la puissance de sortie de l'outil grâce au levier de déclenchement. La puissance de sortie augmentera dès que vous appuierez sur le levier, et le maximum sera atteint à la pression complète du levier. La puissance de sortie diminuera lorsque que le levier sera relâché.

La fonction d'arrêt automatique coupe l'alimentation du moteur de l'outil dès le calage du moteur. Lors du serrage d'un dispositif de fixation, le moteur calera lorsque l'outil ne pourra pas serrer davantage le dispositif, auquel cas l'arrêt automatique interviendra. Lors du desserrage d'un dispositif de fixation, le moteur calera si l'outil ne peut pas desserrer le dispositif, auquel cas l'arrêt automatique se produira également. Si l'arrêt automatique survient, le levier de déclenchement doit être entièrement relâché et il suffira d'appuyer à nouveau dessus pour redémarrer l'outil. Après arrêt automatique, l'outil peut encore être utilisé en tant que cliquet à fonctionnement manuel, à condition que la limite de couple maximum spécifiée pour ce modèle particulier ne soit pas dépassée.

### Lubrification

La fréquence des opérations d'entretien est indiquée dans la flèche circulaire et est définie en h=heures, d=jours, et m=mois de fonctionnement.

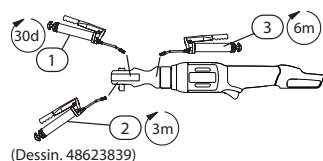

(Dessin. 48623839)

①		②		③	
IR #	cm <sup>3</sup>	IR #	cm <sup>3</sup>	IR #	cm <sup>3</sup>
70	1	70	2	67	1
Injecter entre le boîtier et l'étrier du cliquet, de façon à lubrifier la douille d'entraînement.		Démonter la tête du cliquet et lubrifier ses composants.		Démonter les engrenages et lubrifier les composants.	

### Pièces Détachées et Maintenance

Seul un centre de service agréé peut effectuer la réparation et toutes les autres opérations de maintenance des outils. Pour connaître le centre le plus proche, consultez [ingersollrand.com](http://ingersollrand.com)

Transmettez toutes vos demandes au bureau ou au distributeur **Ingersoll Rand** le plus proche.

## Protection de L'environnement

Après expiration de la durée de vie du produit électrique Ingersoll Rand, ce dernier doit être recyclé conformément à toutes les normes et réglementations en vigueur (locales, nationales, fédérales, européennes etc.). Une mise au rebut incorrecte peut nuire à l'environnement.

### Identification des Symboles



Retourner les déchets pour recyclage.



Ne pas mettre ce produit au rebut avec les déchets ménagers.



**Li-Ion**

Ce produit contient du lithium-ion.  
Ne pas mettre ce produit au rebut avec les déchets ménagers.

Les instructions d'origine sont en anglais. Les autres langues sont une traduction des instructions d'origine.

## Informazioni sulla Sicurezza del Prodotto

### Destinazione D'uso:

Le chiavi a cricchetto portatili sono progettate per operazioni di estrazione e installazione di dispositivi di fissaggio filettati.

### ⚠ AVVERTIMENTO

**AVVERTIMENTO:** Leggere tutte le avvertenze di sicurezza, le istruzioni, le illustrazioni e le specifiche fornite insieme all'utensile elettrico. Il mancato rispetto delle istruzioni e delle avvertenze potrebbe comportare scosse elettriche, incendi e/o gravi lesioni. Conservare tutte le avvertenze e le istruzioni come riferimento futuro.

- **Riciclare o smaltire le batterie in modo responsabile.** Non forare né bruciare le batterie. Uno smaltimento inadeguato può mettere in pericolo l'ambiente o provocare lesioni.
- **Utilizzare gli utensili esclusivamente con le batterie del voltaggio corretto e il caricabatterie Ingersoll Rand.** L'utilizzo di altre batterie può innescare incendi, provocare lesioni fisiche o danni materiali.

Per ulteriori informazioni, consultare il modulo 80232929 del Manuale informazioni sulla sicurezza delle chiavi a cricchetto portatili, il modulo 10567832 del Manuale informazioni sulla sicurezza del caricabatteria e il modulo 10567840 del Manuale informazioni sulla sicurezza delle batterie.

I manuali possono essere scaricati dal sito [ingersollrand.com](http://ingersollrand.com)

### Specifiche del Prodotto

Modello strumento	Tensione V, CC	Modello batteria	Attacco		Velocità a Vuoto giri/min.	Intervallo Coppie Consigliato ft-lb (N-m)	Coppia Max. ft-lb (N-m)	Livello di Rumorosità dB(A) (EN60745)		Vibrazioni (m/s <sup>2</sup> ) (EN60745)	
			pollici					† Pressione (L <sub>p</sub> )	‡ Potenza (L <sub>w</sub> )	Livello	*K
R3130	20	BL2005, BL2012	3/8	0-225	10-45 (14-61)	54 (73)	86	97	3.2	1.0	
		BL2010, BL2022	3/8	0-225	10-45 (14-61)	54 (73)	86	97	2.7	0.7	
R3150	20	BL2005, BL2012	1/2	0-225	10-45 (14-61)	54 (73)	86	97	2.8	0.7	
		BL2010, BL2022	1/2	0-225	10-45 (14-61)	54 (73)	86	97	2.5	0.7	

† K<sub>PA</sub> = incertezza misurazione 3dB

‡ K<sub>WA</sub> = incertezza misurazione 3dB

\* K = incertezza misurazione (Vibrazioni)



Conforme a UL STD. 62841-1 e 62841-2-2.

Certificato secondo CSA STD. C22.2 N. 62841-1 e 62841-2-2.

### AVVISO

Quando si usa questo prodotto come chiave a cricchetto manuale, non superare la coppia massima riportata sulla tabella. Superando questa coppia si può danneggiare il prodotto e tale danno non sarebbe coperto dalla garanzia.

### Procedure di impiego

Questi modelli sono dotati di interruttore di azionamento variabile a grilletto e di dispositivo di spegnimento automatico.

Con la levetta di azionamento variabile, un solo operatore può regolare la potenza in uscita dell'utensile agendo sulla levetta del meccanismo di azionamento. La potenza in uscita aumenta progressivamente premendo la levetta di azionamento, raggiungendo il massimo quando la levetta è premuta fino in fondo. La potenza in uscita diminuisce invece togliendo progressivamente il dito dalla levetta di azionamento.

Il dispositivo di spegnimento automatico toglie l'alimentazione al motorino quando questo è in stallo. Nel caso del serraggio di un dispositivo di fissaggio, il motore si arresta quando l'utensile non riesce a serrare ulteriormente il dispositivo di fissaggio, e in queste condizioni si verifica lo spegnimento automatico. Se invece si sta svitando un dispositivo di fissaggio, il motorino si arresta se l'utensile non riesce a far muovere il dispositivo di fissaggio, e anche in queste condizioni si verifica lo spegnimento automatico. Al momento dello spegnimento automatico, per riavviare l'utensile, togliere prima il dito dalla levetta di azionamento e poi premerla di nuovo. Dopo che si è verificato uno spegnimento automatico, l'utensile può continuare a essere usato come chiave a cricchetto manuale, a condizione che non venga superato il limite di coppia consentito per quel modello nel funzionamento manuale.

### Lubrificazione

La frequenza di manutenzione viene illustrata da una freccia circolare e definita con h=ore, d=giorni (days) e m=mesi di uso effettivo.

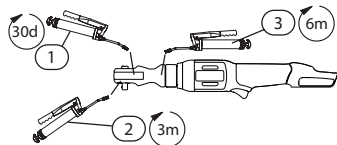

(Dis. 48623839)

①		②		③	
IR #	cm <sup>3</sup>	IR #	cm <sup>3</sup>	IR #	cm <sup>3</sup>
70	1	70	2	67	1
Iniettare del grasso tra la carcassa del cricchetto e la forcella per lubrificare la boccia di azionamento.		Smontare la testa del cricchetto e lubrificarne i componenti.		Smontare gli ingranaggi e lubrificarne i componenti.	

### Ricambi e manutenzione

Qualsiasi altro tipo di riparazione e la manutenzione dell'utensile deve essere eseguito soltanto da un centro di assistenza autorizzato. Per sapere dove si trova il centro più vicino, consultare la pagina [ingersollrand.com](http://ingersollrand.com)

Per qualsiasi comunicazione, rivolgersi all'ufficio o al distributore **Ingersoll Rand** più vicino.

---

### Protezione Ambientale

Raggiunto il limite di operatività del prodotto elettrico Ingersoll Rand, riciclarlo secondo gli standard e le normative vigenti (a livello locale, regionale, statale, ecc.). Uno smaltimento inadeguato può rappresentare un rischio per l'ambiente.

---

### Identificazione dei simboli



Restituire il materiale di scarto per il riciclaggio.



Non smaltire questo prodotto insieme ai rifiuti domestici.



**Li-ion**

Il prodotto contiene ioni di litio. Non smaltire questo prodotto insieme ai rifiuti domestici.

Le istruzioni originali sono in lingua inglese. Le altre lingue sono una traduzione delle istruzioni originali.

## Produktsicherheitsinformation

### Vorgesehene Verwendung:

Diese kabellosen Ratschenschlüssel wurden zum Entfernen und Installieren geschraubter Befestigungselemente entwickelt.

### ⚠️ WARNUNG

**⚠️ WARNUNG: Lesen Sie alle dem Werkzeug beiliegenden Sicherheitshinweise, Anweisungen, Illustrationen und Spezifikationen gründlich durch.** Eine Nichteinhaltung der Hinweise und Anweisungen kann zu Elektroschock, Bränden und/oder schweren Verletzungen führen. Heben Sie alle Hinweise und Anweisungen zur künftigen Bezugnahme auf.

- **Verantwortungsbewusste(s) Recycling oder Entsorgung der Akkus.** Die Akkus nicht anstecken/anbohren oder verbrennen. Eine unkorrekte Entsorgung kann die Umwelt gefährden und zu Verletzungen führen.
- **Die Werkzeuge nur mit Ingersoll Rand-Akkus und -Ladegerät mit der entsprechenden Spannung verwenden.** Die Verwendung anderer Akkus kann zu einer Brandgefahr, Verletzungen oder Sachschäden führen.

Für zusätzliche Informationen siehe das **Handbuch Produktsicherheitsinformation kabellose Ratschenschlüssel, Formblatt 80232929, Handbuch Produktsicherheitsinformation Akkuladegerät, Formblatt 10567832, Handbuch Produktsicherheitsinformation Akku, Formblatt 10567840.**

Handbücher können unter [ingersollrand.com](http://ingersollrand.com) heruntergeladen werden.

### Technische Produktdaten

Werkzeugmodell	Spannung V, Gleichstrom	Batterie-modell	Antrieb		Empfohlener Drehmomentbereich Fuß-engl. Pfund (Nm)	Max. Drehmoment Fuß-engl. Pfund (Nm)	Geräuschpegel dB(A) (EN60745)		Schwingsungs (m/s <sup>2</sup> ) (EN60745)	
			Zoll	U/min			† Druck (L <sub>p</sub> )	‡ Strom (L <sub>w</sub> )	Speigel	*K
R3130	20	BL2005, BL2012	3/8	0-225	10-45 (14-61)	54 (73)	86	97	3.2	1.0
		BL2010, BL2022	3/8	0-225	10-45 (14-61)	54 (73)	86	97	2.7	0.7
R3150	20	BL2005, BL2012	1/2	0-225	10-45 (14-61)	54 (73)	86	97	2.8	0.7
		BL2010, BL2022	1/2	0-225	10-45 (14-61)	54 (73)	86	97	2.5	0.7

† K<sub>DA</sub> = 3dB Messunsicherheit

‡ K<sub>WA</sub> = 3dB Messunsicherheit

\* K = Messunsicherheit (Schwingsungs)



Erfüllt UL STD. 62841-1 & 62841-2-2.

Zertifiziert nach CSA STD. C22.2 Nr. 62841-1 & 62841-2-2.

Intertek  
4004004

### Hinweis

**Bei der Verwendung dieses Produkts als manuell betriebener Ratschenschlüssel das in der Tabelle aufgeführte maximale Drehmoment nicht überschreiten. Das Überschreiten dieses Drehmoments kann das Produkt beschädigen und hebt die Garantie auf.**

### Betrieb des Produkts

Diese Modelle verfügen über einen variablen Auslöser und eine automatische Sperre.

Der variable Auslöser gestattet es dem Benutzer, die Ausgangskraft des Werkzeugs über die Veränderung der Stellung des Auslöserhebels zu regulieren. Die Ausgangskraft steigt, wenn der Auslöserhebel hineingedrückt wird und ist bei maximaler Ausgangskraft, wenn der Hebel vollständig gedrückt wird. Die Ausgangskraft vermindert sich, wenn der Auslöserhebel freigegeben wird.

Die automatische Sperrvorrichtung sperrt die Stromzufuhr zum Motor, wenn er abgewürgt wird. Wenn beim Anziehen eines Befestigungselements das Werkzeug nicht in der Lage ist, das Befestigungselement weiter anzuziehen, wird unter dieser Bedingung die automatische Sperre ausgelöst. Wenn beim Lösen eines Befestigungselements das Werkzeug nicht in der Lage ist, das Befestigungselement weiter zu bewegen, löst auch diese Bedingung die automatische Sperre aus. Wird diese automatische Sperre ausgelöst, muss der Auslöserhebel vollständig freigegeben und dann erneut gedrückt werden, um das Werkzeug wieder zu starten. Nachdem die automatische Sperre ausgelöst wurde, kann das Werkzeug weiter als handbetriebene Ratsche verwendet werden, wobei die maximale Drehmomentbegrenzung für das jeweilige Modell nicht überschritten werden darf.

### Schmierung

Die Wartungshäufigkeit mit einem Pfeil eingekreist und ist definiert in h=Stunden, d=Tagen und m=Monaten der tatsächlichen Verwendung.

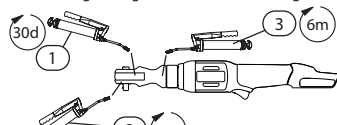

(Zeichnung: 48623839)

①		②		③	
IR #	cm <sup>3</sup>	IR #	cm <sup>3</sup>	IR #	cm <sup>3</sup>
70	1	70	2	67	1
Zwischen Ratschengehäuse und Gabel einspritzen, um die Antriebsbuchse zu schmieren.		Den Ratschenkopf auseinander bauen und die Bauteile schmieren.		Die Verzahnung auseinander bauen und die Bauteile schmieren.	

### Teile und Wartung

Alle anderen Wartungs- und Reparaturarbeiten an Werkzeugen dürfen nur von einem autorisierten Wartungs-Center durchgeführt werden. Besuchen Sie uns bitte unter [ingersollrand.com](http://ingersollrand.com), um die Lage des nächsten Centers herauszufinden.

Führen Sie jedwede Kommunikation bitte über die nächste **Ingersoll Rand**-Niederlassung oder eine entsprechende Werksvertretung.

## Umweltschutz

Ist die Lebensdauer dieses Elektrogerätes von **Ingersoll Rand** abgelaufen, muss es in Übereinstimmung mit allen anwendbaren Normen und Vorschriften (lokal, einzelstaatlich, bundesstaatlich etc.) recycelt werden. Unkorrekte Entsorgung kann zu einer Gefährdung der Umwelt führen.

## Symbolkennzeichnung



Abfallmaterial zum Recycling abgeben.



Dieses Produkt nicht mit Haushaltsabfall entsorgen.



Produkt enthält Lithium. Dieses Produkt nicht mit Haushaltsabfall entsorgen.

Die Originalanleitung ist in englischer Sprache verfasst. Bei anderen Sprachen handelt es sich um eine Übersetzung der Originalanleitung.

## Productveiligheidsinformatie

### Bedoeld Gebruik:

Deze snoerloze ratelsleutels zijn bedoeld om schroefdraadbevestigingen te verwijderen en te plaatsen.

### ⚠ WAARSCHUWING

**⚠ WAARSCHUWING:** Lees alle veiligheidswaarschuwingen, instructies, weergaven en specificaties die met dit elektrische gereedschap zijn meegeleverd. Het niet naleven van de waarschuwingen en instructies kan een elektrisch schok, brand en/of andere ernstige verwondingen voor gevolg hebben. Houd alle waarschuwingen en instructies bij voor later gebruik.

- **Zorg voor een verantwoorde afvoer van accu's of recycle deze.** Niet in de accu boren en deze niet verbranden. Het niet op gepaste wijze afvoeren van accu's kan gevaar opleveren voor het milieu of lichamelijk letsel veroorzaken.
- **Gebruik gereedschappen alleen met Ingersoll Rand accu's en acculaders van de juiste spanning.** Het gebruik van andere accu's kan risico op brand, lichamelijk letsel of materiële schade veroorzaken.

**Raadpleeg formulier 80232929 in de veiligheidshandleiding van de snoerloze ratelsleutel, formulier 10567832 in de veiligheidshandleiding van de acculader en formulier 10567840 in de veiligheidshandleiding van de accu voor aanvullende informatie.**

Handleidingen kunnen worden gedownload vanaf [ingersollrand.com](http://ingersollrand.com)

### Productspecificaties

Model gereedschap	Spanning V, Gleichstrom	Model accu	Aandrijving	Onbelast Toerental	Aanbevolen Koppelbereik	Max. koppel	Geluidsniveau dB(A) (EN60745)		Trillings (m/s <sup>2</sup> ) (EN60745)	
			inch	omw/min	ft-lb (N-m)	ft-lb (N-m)	† Druk (L <sub>p</sub> )	‡ Vermogen (L <sub>v</sub> )	Niveau	*K
R3130	20	BL2005, BL2012	3/8	0-225	10-45 (14-61)	54 (73)	86	97	3.2	1.0
		BL2010, BL2022	3/8	0-225	10-45 (14-61)	54 (73)	86	97	2.7	0.7
R3150	20	BL2005, BL2012	1/2	0-225	10-45 (14-61)	54 (73)	86	97	2.8	0.7
		BL2010, BL2022	1/2	0-225	10-45 (14-61)	54 (73)	86	97	2.5	0.7

† K<sub>PA</sub> = 3dB meeton nauwkeurigheid

‡ K<sub>VA</sub> = 3dB meeton nauwkeurigheid

\* Meeton nauwkeurigheid bij K (Trillings) K



c

In overeenstemming met UL STD. 62841-1 & 62841-2-2.

Gecertificeerd in overeenstemming met CSA STD. C22.2 nr. 62841-1 & 62841-2-2.

Intertek

4004004

### OPMERKING

**Overschrijd bij gebruik van dit product als handbediende ratelsleutel niet het maximale koppel zoals aangegeven in de tabel. Overschrijding van dit koppel kan leiden tot beschadiging van het product en ongeldigheid van de garantie.**

### Bediening Product

Deze modellen bevatten een variabele trekker en automatische uitschakeling.

De variabele trekker stelt de bediener in staat om het geleverde vermogen van het gereedschap te regelen via de trekkerhendel. Het geleverde vermogen neemt toe als de trekkerhendel wordt ingedrukt en het maximale geleverde vermogen treedt op bij een volledig ingedrukte trekkerhendel. Het geleverde vermogen neemt af naarmate de trekkerhendel wordt losgelaten.

De automatische uitschakeling schakelt de voeding naar de motor uit als de motor vastloopt. Wanneer een bevestiging wordt vastgedraaid, loopt de motor vast zodra het gereedschap de bevestiging niet verder kan vastdraaien en in deze toestand vindt automatische uitschakeling plaats. Wanneer wordt geprobeerd een bevestiging los te draaien, loopt de motor vast als het gereedschap de bevestiging niet kan bewegen en in deze toestand vindt ook automatische uitschakeling plaats. Bij automatische uitschakeling moet de trekkerhendel volledig worden losgelaten en vervolgens weer worden ingedrukt om het gereedschap opnieuw te starten. Na automatische uitschakeling kan het gereedschap nog worden gebruikt als handbediende ratel indien het maximale koppel dat is voorgeschreven voor dat bepaalde model niet wordt overschreden.

### Smering

De onderhoudsfrequentie wordt weergegeven in een cirkelvormige pijl met h=uren, d=dagen en m=maanden reëel gebruik.

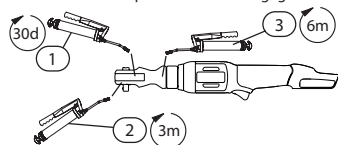

(Tekening. 48623839)

①		②		③	
IR #	cm <sup>3</sup>	IR #	cm <sup>3</sup>	IR #	cm <sup>3</sup>
70	1	70	2	67	1
Spuit in tussen de behuizing van het ratelmechanisme en het juk om de aandrijfbus te smeren.		Demonteer de ratelkop en smeer de onderdelen.		Demonteer de overbrenging en smeer de onderdelen.	

### Onderdelen en Onderhoud

Overig onderhoud en reparaties van dit gereedschap mogen uitsluitend door een erkend servicecentrum worden uitgevoerd. Ga naar [ingersollrand.com](http://ingersollrand.com) voor de dichtstbijzijnde locatie.

Voor alle communicatie wendt u zich tot de dichtstbijzijnde Ingersoll Rand vestiging of dealer.

---

**Milieubescherming**

Als het elektrische **Ingersoll Rand** product niet meer wordt gebruikt vanwege ouderdom, slijtage of defecten, moet het worden gerecycled. Houd u in dat verband aan de geldende normen en regels (overheid, bedrijf, enz.). Het niet op gepaste wijze afvoeren, kan gevaar opleveren voor het milieu.

---

**Identificatie van Symbolen**

Stuur afvalmateriaal terug voor recycling.



Voeg dit product niet bij huishoudelijk afvalmateriaal.



Product bevat lithium-ion. Voeg dit product niet bij huishoudelijk afvalmateriaal.

De originele instructies zijn opgesteld in het Engels. Andere talen zijn een vertaling van de originele instructies.

## Produktsikkerhedsinformation

### Anvendelsesområder:

Disse ledningsfri skraldenøgler er udformet til at fjerne og installere gevindskårne lukkemekanismer.

### ⚠ ADVARSEL

**⚠ ADVARSEL:** Læs alle sikkerhedsadvarsler, instruktioner, illustrationer og specifikationer, der følger med el-værktøjet. Hvis ikke advarselne og vejledningen følges, kan det føre til elektrisk stød, brand og/eller alvorlig personskade. Gem alle advarsler og vejledninger til fremtidig reference.

- **Genbrug og bortskaf batterierne på forsvarlig vis.** Stik ikke hul i eller afbrænd batterierne. Ukorrekt bortskaffelse kan skade miljøet og forårsage personskade.
- **Brug kun værktøjerne med Ingersoll Rand-oplader og -batterier.** Brugen af andre batterier kan medføre risiko for brand, personskade eller ejendomsbeskadigelse.

For yderligere information henvises der til formular 80232929 i sikkerhedsvejledningen til den ledningsfri skraldenøgle, formular 10567832 i vejledningen med sikkerhedsinformation til batteriopladeren samt formular 10567840 i vejledningen med sikkerhedsinformation til batteriet.

Vejledninger kan downloades fra [ingersollrand.com](http://ingersollrand.com)

### Produktspecifikationer

Værktøjs-model	Spænding V, DC	Batteri-model	Drev		Tomgangsh-	Anbefalet	Maks. Moment	Lydniveau dB(A)		Vibrations (m/s <sup>2</sup> )	
			astighed	Momentområde	fod-pund (N-m)	fod-pund (N-m)	† Tryk (L <sub>p</sub> )	‡ Tryk (L <sub>w</sub> )	Niveau	*K	
			tomme	o/min							
R3130	20	BL2005, BL2012	3/8	0-225	10-45 (14-61)	54 (73)	86	97	3.2	1.0	
		BL2010, BL2022	3/8	0-225	10-45 (14-61)	54 (73)	86	97	2.7	0.7	
R3150	20	BL2005, BL2012	1/2	0-225	10-45 (14-61)	54 (73)	86	97	2.8	0.7	
		BL2010, BL2022	1/2	0-225	10-45 (14-61)	54 (73)	86	97	2.5	0.7	

† K<sub>pk</sub> = 3dB målesikkerhed

‡ K<sub>va</sub> = 3dB målesikkerhed

\* K = målesikkerhed (Vibrations)



I overensstemmelse med UL STD. 62841-1 og 62841-2-2.  
Certificeret til CSA STD. C22.2 Nr. 62841-1 og 62841-2-2.

### OBS

Når du anvender enheden som en manuelt betjent skraldenøgle, må du ikke overskride det maksimale moment, der er anført i tabellen. Hvis du overskrider dette moment, kan det medføre skade på produktet, og garantien bortfalder.

### Produktoperation

Disse modeller indeholder en variabel udløser og en automatisk afbryder.

Den variable udløserfunktion gør det muligt for brugeren at regulere værktøjets afgivne effekt gennem manipulation af udløserarmen. Den afgivne effekt stiger, efterhånden som udløserarmen trykkes ind, og den maksimalt afgivne effekt forekommer, når udløserarmen er trykket helt ned. Den afgivne effekt reduceres, efterhånden som udløserarmen frigives.

Den automatiske afbryderfunktion afbryder strømmen til motoren, når motoren stopper. Når du strammer en lukkemekanisme, stopper motoren, når værktøjet ikke er i stand til at stramme lukkemekanismen yderligere. Den automatiske afbryder aktiveres således i denne tilstand. Når du forsøger at løse en lukkemekanisme, stopper motoren, hvis værktøjet ikke kan bevæge lukkemekanismen. Den automatiske afbryder aktiveres således også i denne tilstand. Hvis dette forekommer, skal udløserarmen frigives helt og derefter trykkes ned igen for at genstarte værktøjet. Når den automatiske afbryderfunktion er blevet udløst, kan værktøjet fortsat anvendes manuelt, forudsat at den maksimale momentgrænse, der er angivet for den specifikke model, ikke overstiges.

### Smøring

Vedligeholdelsehyppigheden vises med en rund pil og defineres som t=timer, d=dage og m=måneder for reel brug.

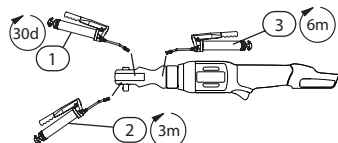

(Tegning. 48623839)

①		②		③	
IR #	cm <sup>3</sup>	IR #	cm <sup>3</sup>	IR #	cm <sup>3</sup>
70	1	70	2	67	1
Indsprøjt mellem skraldehuset og -gafflen til smøring af drivbøsningen.		Demontér skraldehovedet og smør komponenterne.		Demontér tandhjulforbindelsen og smør komponenterne.	

### Dele og vedligeholdelse

Al anden vedligeholdelse og reparation af værktøjet må kun foretages af et autoriseret servicecenter. Du kan finde det nærmeste servicecenter på: [ingersollrand.com](http://ingersollrand.com)

Al korrespondance bedes stilet til det nærmeste **Ingersoll Rand**-kontor eller den nærmest Ingersoll Rand-distributør.

---

**Miljøbeskyttelse**

Når brugstiden for **Ingersoll Rand**-el-produktet er udløbet, skal det sendes til genbrug i overensstemmelse med de gældende standarder og regler (lokale, nationale, europæiske osv.). Forkert bortskaffelse kan skade miljøet.

---

**Symbolidentifikation**



Returner affald mhp. genbrug.



Dette produkt må ikke bortskaffes med almindeligt affald.



**Li-Ion**

Produktet indeholder litium i n. Dette produkt må ikke bortskaffes med almindeligt affald.

Den originale vejledning er på engelsk. Andre sprog er en oversættelse af den originale vejledning.

## Produktsäkerhetsinformation

### Avsedd Användning:

Dessa sladdlösa spärnnycklar är utformade för att lossa och dra åt gängade fästelement.

### ⚠ VARNING

**⚠ VARNING:** Läs alla säkerhetsvarningar, instruktioner, illustrationer och specifikationer som levereras tillsammans med detta elverktyg. Om du inte följer varningar och instruktioner riskerar du att utsätta dig för elstötar, brand och/eller allvarliga skador. Spara alla varningar och instruktioner för framtida referens.

- **Återvinn eller kassera batterierna på ett ansvarsfullt sätt.** Punktera eller bränn inte batterierna. Olämplig kassering kan skada miljön eller orsaka personskada.
- **Använd endast verktygen med Ingersoll Rand batterier och laddare med lämplig spänning.** Att använda några andra batterier kan skapa en brandfara, personskada eller sakskada.

För mer information, se säkerhetsinformation för sladdlösa spärnnycklar Form 80232929, säkerhetsinformation för batteriladdare Form 10567832 och säkerhetsinformation för batteri Form 10567840.

Manualerna kan laddas ner från [ingersollrand.com](http://ingersollrand.com)

### Produktspecifikationer

Verktyg modell	Spänning V, likström	Batteri modell	Drivning tum	Obelastad Hastighet	Rekommenderat Momentområde	Maximalt Moment	Ljudnivå dB(A) (EN60745)		Vibrations (m/s <sup>2</sup> ) (EN60745)	
				varv/min	ft-lb (Nm)	ft-lb (Nm)	† Tryck (L <sub>p</sub> )	‡ Effekt (L <sub>w</sub> )	Nivå	*K
R3130	20	BL2005, BL2012	3/8	0-225	10-45 (14-61)	54 (73)	86	97	3.2	1.0
		BL2010, BL2022	3/8	0-225	10-45 (14-61)	54 (73)	86	97	2.7	0.7
R3150	20	BL2005, BL2012	1/2	0-225	10-45 (14-61)	54 (73)	86	97	2.8	0.7
		BL2010, BL2022	1/2	0-225	10-45 (14-61)	54 (73)	86	97	2.5	0.7

† K<sub>PA</sub> = 3dB mätosäkerhet

‡ K<sub>WA</sub> = 3dB mätosäkerhet

\* K = mätosäkerhet (Vibrations)



Uppfyller kraven för UL STD. 62841-1 och 62841-2-2.

Certifierad enligt CSA STD. C22.2 Nr. 62841-1 och 62841-2-2.

### OBS

När den här produkten används som en manuell spärnnyckel får inte det i tabellen angivna maximala momentet överskridas. Överskrider man detta moment kan det orsaka skada på produkten och det gör garantin ogiltig.

### Produktens funktion

Dessa modeller har en variabel avtryckare och en automatisk avstängning.

Den variabla avtryckaren gör det möjligt för användaren att reglera verktygets effekt med avtryckaren. Effekten ökar när avtryckaren trycks in med maximal effekt då avtryckaren är helt intryckt. Effekten minskar när avtryckaren släpps.

Den automatiska avstängningsfunktionen stänger av strömmen till motorn då den stoppas. När man drar åt ett fästelement kommer motorn att stoppas när verktyget inte kan dra åt fästelementet ytterligare. Den automatiska avstängningen aktiveras under dessa förhållanden. När man försöker lossa ett fästelement kommer motorn att stoppas när verktyget inte kan röra fästelementet. Den automatiska avstängningen aktiveras även under dessa förhållanden. När den automatiska avstängningen aktiverats måste avtryckaren släppas helt innan den trycks på nytt för att starta verktyget igen. Efter att den automatiska avstängningen aktiverats kan verktyget fortfarande användas som en manuell spärnnyckel, förutsatt att det maximala momentet för den specifika modellen inte överskrids.

### Smörjning

Underhållsintervallen visas i runda pilar och definieras som h=timmar, d=dagar och m=månader av faktisk brukstid.

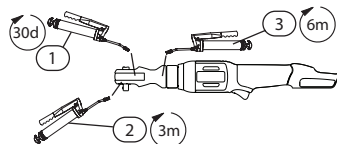

(Ill. 48623839)

①		②		③	
IR #	cm <sup>3</sup>	IR #	cm <sup>3</sup>	IR #	cm <sup>3</sup>
70	1	70	2	67	1
Injiceras mellan spärnhuvudet och gaffeln för att smörja bussningen.		Demontera spärnhuvudet och smörj komponenterna.		Demontera utväxlingen och smörj komponenterna.	

### Delar och Underhåll

All annan reparation och underhåll på verktyg bör bara utföras av en auktoriserad reparationsverkstad. Besök [ingersollrand.com](http://ingersollrand.com) för att hitta närmaste reparationsverkstad.

All kommunikation hänvisas till närmaste **Ingersoll Rand**-kontor eller -distributör.

## Miljöskydd

När livslängden för **Ingersoll Rands** elektriska produkt har förflutit måste det återvinnas i enlighet med alla tillämpliga regler och lagar (lokala, kommunala, statliga etc.). Olämplig kassering kan skada miljön.

### Identifiering av Symboler



Returnera kasserat material för återvinning.



Kassera inte den här produkten tillsammans med hushållssopor.



**Li-Ion**

Produkten innehåller litiumjon. Kassera inte den här produkten tillsammans med hushållssopor.

Originalinstruktionerna är skrivna på engelska. Andra språk utgör en översättning av originalinstruktionerna.

## Sikkerhetsinformasjon for Produktet

### Tiltenkt Bruk:

Disse trådløse skrallenøkklene er fremstillet til å fjerne og montere gjengede festeanordninger.



### ADVARSEL

**⚠ ADVARSEL: Les alle sikkerhetsadvarsler, instruksjoner, illustrasjoner og spesifikasjoner som følger med elektroverktøyet.**

Manglende etterlevelse av advarsler og instruksjoner kan føre til elektrisk sjokk, brann og/eller alvorlig skade. Ta vare på alle advarsler og instruksjoner til senere bruk.

- **Batterier skal gjenvinnnes eller avhendes på en forsvarlig måte.** Punkter eller brenn ikke batterier. Feilavhenging kan utgjøre en miljøfare eller føre til personskade.
- **Bruk bare verktøy med Ingersoll Rand batterier og lader med korrekt spenning.** Bruk av andre batterier kan utgjøre en fare for brann, personskade eller eiendomskade.

For ytterligere informasjon henvises det til skjema 80232929 i sikkerhåndboken til den trådløse skrallenøkkel, samt skjema 10567832 i sikkerhåndboken til batteriladeren og skjema 10567840 i sikkerhåndboken til batteriet.

Håndbøker kan lastes ned fra [ingersollrand.com](http://ingersollrand.com)

### Produktspesifikasjoner

Verktøy-modell	Spenning V, DC	Batteri-modell	Drivmek-anisme tomme	Hastighet uten belastning o/min	Anbefalt Momentomfang fot-pund (N-m)	Maksimum Vridningsmoment fot-pund (N-m)	Lydnivå dB(A) (EN60745)		Vibrasjons (m/s <sup>2</sup> ) (EN60745)	
							† Trykk (L <sub>p</sub> )	‡ Effekt (L <sub>w</sub> )	Nivå	*K
R3130	20	BL2005 BL2012	3/8	0-225	10-45 (14-61)	54 (73)	86	97	3.2	1.0
		BL2010 BL2022	3/8	0-225	10-45 (14-61)	54 (73)	86	97	2.7	0.7
R3150	20	BL2005 BL2012	1/2	0-225	10-45 (14-61)	54 (73)	86	97	2.8	0.7
		BL2010 BL2022	1/2	0-225	10-45 (14-61)	54 (73)	86	97	2.5	0.7

† K<sub>DA</sub> = 3dB målesikkerhet

‡ K<sub>WA</sub> = 3dB målesikkerhet

\* K = målesikkerhet (Vibrasjons)



I henhold til UL STD. 62841-1 og 62841-2-2.

Sertifisert til CSA STD. C22.2 Nr. 62841-1 og 62841-2-2.

### MERK

**Når produktet brukes som en manuell skrallenøkkel, må du ikke overskride maksimum vridningsmoment som spesifisert i tabellen. Dersom vridningsmomentet overskrides, kan produktet skades og garantien ugyldiggjøres.**

### Produktdrift

Disse modellene har en variabel utløser og en automatisk avstengningsfunksjon.

Den variable utløseren lar brukeren justere verktøyeffekten ved å flytte utløserpaken. Utgangseffekten øker når utløserpaken trykkes inn, og maksimal utgangseffekt oppnås når utløserpaken er trykket helt inn. Utgangseffekten reduseres når utløserpaken slippes opp.

Den automatiske avstengningsfunksjonen slår av for strømmen til motoren når motoren stopper. Når en festeanordning strammes vil motoren stoppe dersom verktøyet ikke kan stramme festeanordningen ytterligere, slik at automatisk avstengning skjer. Når en festeanordning løses vil motoren stoppe dersom verktøyet ikke kan flytte festeanordningen ytterligere, slik at automatisk avstengning også skjer her. Ved automatisk avstengning må utløseren være helt ute, og deretter kan den trykkes inn for å starte verktøyet på nytt. Når automatisk avstengning skjer kan verktøyet fortsatt brukes manuelt, så lenge maksimal vridningsmoment for den spesifikke modellen ikke overskrides.

### Smøring

Vedlikeholdsfrekvens vises i den sirkulære pilens retning og angis som h=timer, d= dager og m=måneder.

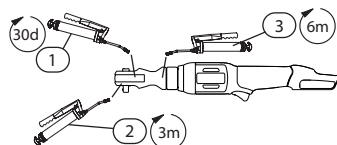

(Tegn. 48623839)

①		②		③	
IR #	cm <sup>3</sup>	IR #	cm <sup>3</sup>	IR #	cm <sup>3</sup>
70	1	70	2	67	1
Injisjer mellom skallehus og åk for å smøre drivbøsning.		Framonter skallehodet og smør komponentene.		Framonter tannhjulsett og smør komponentene.	

### Reservedeler og Vedlikehold

All annen reparasjon og vedlikehold av verktøyet skal bare utføres av et autorisert servicesenter. For nærmeste servicesenter, se [ingersollrand.com](http://ingersollrand.com)

Alle kommunikasjoner henvises til nærmeste **Ingersoll Rand** kontor eller distributør.

---

### Miljøbeskyttelse

Et gammelt **Ingersoll Rand** kraftprodukt skal gjenvinnes i henhold til gjeldende standarder og regelverk (lokale og statlige). Feilavhending kan utgjøre en miljøfare.

---

### Symbolidentifikasjon



Returner avfallsmateriale for gjenvinning.



Kast ikke produktet sammen med husholdningsavfall.



**Li-ion**

Produktet inneholder litium-ion.  
Kast ikke produktet sammen med husholdningsavfall.

De originale instruksjonene er på engelsk. Andre språk er en oversettelse av de originale instruksjonene.

## Tietoja Tuoteturvallisuudesta

### Käyttötarkoitus:

Nämä johdottomat räikkävaimet on suunniteltu kierteillä varustettujen kiinnikkeiden irrottamiseen ja asentamiseen.

### VAROITUS

**VAROITUS:** Lue kaikki tämän voimatyökalun mukana tulevat varoitukset, ohjeet, kuvat ja tekniset tiedot. Varoitusten ja ohjeiden laiminlyönti voi aiheuttaa sähköiskun, tulipalon ja/tai vakavan loukkaantumisen. Säilytä kaikki varoitukset ja ohjeet myöhempiä käyttöä varten.

- **Kierrätä tai hävitä akut vastuullisella tavalla.** Älä lävistä tai polta akkuja. Väärä hävitystapa voi vaarantaa ympäristön tai aiheuttaa henkilövahinkoja.
- **Käytä työkaluja vain Ingersoll Randin akuilla ja laturilla, joissa on oikea jännite.** Jonkun muun akun käyttö saattaa aiheuttaa tulipalon, henkilö- tai omaisuusvahinkojen vaaran.

Lisätietoja on johdottoman räikkävaimen tuoteturvallisuuden lomakkeessa 80232929, akkulaturin tuoteturvallisuuslomakkeessa 10567832 ja akun tuoteturvallisuuslomakkeessa 10567840.

Ohjeet voi ladata osoitteesta [ingersollrand.com](http://ingersollrand.com)

### Tuotteen Tekniset Tiedot

Työkalun malli	Jännite V, DC	Akun malli	Käyttölaite tuumaa	Nopeus Kuormittamattomana rpm	Suositeltu Momentti ft-lb (N-m)	Suurin Momentti ft-lb (N-m)	Melutaso dB(A) (EN60745)		Värinä (m/s <sup>2</sup> ) (EN60745)	
							† Paine (L <sub>p</sub> )	‡ Teho (L <sub>w</sub> )	Taso	*K
R3130	20	BL2005	3/8	0-225	10-45 (14-61)	54 (73)	86	97	3.2	1.0
		BL2012	3/8	0-225	10-45 (14-61)	54 (73)	86	97	2.7	0.7
		BL2022	3/8	0-225	10-45 (14-61)	54 (73)	54 (73)	86	97	2.8
R3150	20	BL2005	1/2	0-225	10-45 (14-61)	54 (73)	86	97	2.8	0.7
		BL2012	1/2	0-225	10-45 (14-61)	54 (73)	86	97	2.5	0.7
		BL2010	1/2	0-225	10-45 (14-61)	54 (73)	54 (73)	86	97	2.5

† K<sub>PA</sub> = 3dB mittauksen epävarmuus

‡ K<sub>WA</sub> = 3dB mittauksen epävarmuus

\* K = mittauksen epävarmuus (Värinä)



Noudattaa UL-standardia. 62841-1 & 62841-2-2.

Sertifioitu CSA-standardien mukaisesti. C22.2 nro 62841-1 & 62841-2-2.

### HUOMAUTUS

Kun tätä tuotetta käytetään manuaalisena räikkävaimena, älä ylitä taulukossa ilmoitettua suurinta momenttia. Tämän momentin ylittäminen voi vaurioittaa tuotetta ja mitätöi takuun.

### Tuotteen Käyttö

Näissä malleissa on säätyvä liipaisin ja automaattinen sammutus.

Säätyvän liipaisimen ansiosta käyttäjä voi säädellä työkalun voimaa ja tehoa. Teho ja voima kasvaa, kun liipaisinta painetaan sisään. Kun liipaisin on painettu kokonaan sisään, teho ja voima on suurin. Teho ja voima vähenee, kun liipaisinta vapautetaan.

Automaattinen sammutustoiminto katkaisee moottorin virransyötön, kun moottori jää jumiin. Kun kiinnikettä kiristetään, moottori jumiuu, kun työkalu ei pysty kiristämään kiinnikettä enempää. Automaattinen sammutus aktivoituu tällöin. Kun kiinnikettä avataan, moottori jumiuu, jos työkalu ei pysty avaamaan kiinnikettä. Automaattinen sammutus aktivoituu myös tällöin. Kun työkalu sammuu automaattisesti, liipaisin on vapautettava kokonaan ja sitten sitä on painettava uudelleen työkalun käynnistämiseksi uudelleen. Automaattisen sammutuksenkin jälkeen työkalua voidaan edelleen käyttää käsitöimisena räikkänä, jos mallikohtaista suurinta momenttia ei ylitetä.

### Voitelu

Huoltoväli osoitetaan ympyränuolella ja määritetään todellisina käyttötunteina (h), -päivinä (d) ja -kuukausina (m).

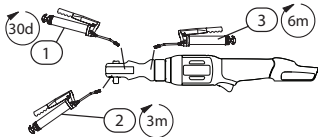

(Piirros: 48623839)

①		②		③	
IR #	cm <sup>3</sup>	IR #	cm <sup>3</sup>	IR #	cm <sup>3</sup>
70	1	70	2	67	1
Ruiskuta rasvaa räikkäkotelon ja haarukan väliin käyttöholkin voitelemiseksi.		Pura räikkäpäätä ja voitele komponentit.		Pura vaihteisto ja voitele komponentit.	

### Osat ja Huolto

Vain valtuutettu huoltokorjauskeskus saa korjata ja huoltaa tätä työkalua. Katso lähin huoltokeskus osoitteesta [ingersollrand.com](http://ingersollrand.com)

Hoida viestintä lähimmän Ingersoll Randin toimiston tai jakelijan kanssa.

### Ympäristön Suojelu

Kun Ingersoll Randin sähkötuotteen käyttöikä on ohi, se on kierrätettävä voimassa olevien standardien ja säädösten mukaisesti (paikalliset, osavaltiokohtaiset, maakohtaiset jne.). Väärä hävitystapa voi vahingoittaa ympäristöä.

## Symbolin Tunniste



Palauta jättemateriaali  
kierrätettäväksi.



Älä hävitä tätä tuotetta  
kotitalousjätteen mukana.



**Li-ion**

Tuote sisältää litiumionia.

Älä hävitä tätä tuotetta kotitalousjätteen mukana.

Alkuperäiset ohjeet ovat englanninkielisiä. Muut kielet ovat alkuperäisen ohjeen käännöksiä.

## Informações de Segurança do Produto

### Utilização Prevista:

Estas chaves de roquete sem fios destinam-se à remoção e à instalação de dispositivos de fixação roscados.

### AVISO

**AVISO:** Leia todos os avisos de segurança, instruções, ilustrações e especificações fornecidos com esta ferramenta elétrica. O não cumprimento dos avisos e das instruções pode resultar em choques eléctricos, incêndios e/ou ferimentos graves. Conserve todos os Avisos e instruções para futura referência.

- **Deite fora ou recicle as baterias de forma responsável.** Não perfure nem queime as baterias. Se a bateria for eliminada de modo incorreto pode prejudicar o ambiente.
- **Utilize apenas Ferramentas com um carregador e baterias Ingersoll Rand com a tensão adequada.** A utilização de outras baterias pode dar azo a riscos de incêndio, lesões ou danos materiais.

Para obter informações adicionais, consulte o manual com as informações de segurança da Chave de roquete sem fios, com a referência 80232929, o manual com as informações de segurança da Bateria, com a referência 10567832, e o manual com as informações de segurança do Carregador da bateria, com a referência 10567840.

Pode transferir manuais do seguinte endereço da Internet: [ingersollrand.com](http://ingersollrand.com)

### Especificações do Produto

Modelo da ferramenta	Tensão V, CC	Modelo da bateria	Mecanismo de Accionamento	Velocidade Sem Carga	Intervalo de Binário de Aperto Recomendado	Binário Máx.	Nível de Ruído dB(A) (EN60745)		Vibrações (m/s <sup>2</sup> ) (EN60745)	
			polegadas	rpm	ft-lb (N-m)	ft-lb (N-m)	† Pressão (L <sub>p</sub> )	‡ Potência (L <sub>w</sub> )	Nível	*K
R3130	20	BL2005	3/8	0-225	10-45 (14-61)	54 (73)	86	97	3.2	1.0
		BL2012								
		BL2010								
R3150	20	BL2005	1/2	0-225	10-45 (14-61)	54 (73)	86	97	2.8	0.7
		BL2012								
		BL2010								
		BL2022	1/2	0-225	10-45 (14-61)	54 (73)	86	97	2.5	0.7

† K<sub>WA</sub> = 3dB de incerteza de medida

‡ K<sub>WA</sub> = 3dB de incerteza de medida

\* Incerteza de medida (Vibrações) K



Em conformidade com a UL STD. 62841-1 e 62841-2-2.  
Certificado para CSA STD. C22.2 Nr. 62841-1 e 62841-2-2.

### NOTA

Ao utilizar este produto como uma chave de roquete manual, não exceda o binário máximo indicado nesta tabela. Se exceder esse valor, poderá provocar danos no produto e invalidar a garantia.

### Utilização do Produto

Estes modelos incluem um gatilho variável e uma opção de desactivação automática.

A função do gatilho variável permite ao utilizador regular a saída da potência da ferramenta através da alavanca do gatilho. A saída da potência é aumentada à medida que a alavanca do gatilho é premida, atingindo-se a potência máxima quando a alavanca se encontra totalmente premida. A saída da potência diminui à medida que a alavanca do gatilho é libertada.

A função de desactivação automática desliga a potência do motor quando ocorre uma paragem. Ao apertar um dispositivo de fixação, o motor pára quando a ferramenta não puder apertar mais o dispositivo, ocorrendo assim a desactivação automática. Ao tentar desapertar um dispositivo de fixação, o motor pára quando a ferramenta não puder deslocar o dispositivo, ocorrendo assim igualmente a desactivação automática. Quando ocorre a desactivação automática, a alavanca do gatilho tem de ser completamente libertada e, em seguida, premida novamente para reiniciar a ferramenta. Após a desactivação automática, a ferramenta pode continuar a ser utilizada como uma chave de roquete manual, desde que o limite máximo do binário especificado para esse modelo não seja excedido.

### Lubrificação

A frequência de manutenção é indicada por uma seta circular e definida como h=horas, d=dias e m=meses de utilização real.

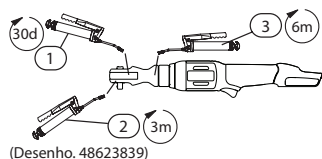

(Desenho. 48623839)

①		②		③	
IR #	cm <sup>3</sup>	IR #	cm <sup>3</sup>	IR #	cm <sup>3</sup>
70	1	70	2	67	1
Injete-a entre a caixa do roquete e a culatra do roquete, para lubrificar a bucha de accionamento.		Desmonte a cabeça do roquete e lubrifique os respectivos componentes.		Desmonte o conjunto de engrenagens e lubrifique os respectivos componentes.	

### Peças e Manutenção

Todas as outras reparações e manutenções da ferramenta só devem ser executadas por um Centro de Assistência Técnica Autorizado. Para saber qual o centro mais próximo, visite [ingersollrand.com](http://ingersollrand.com)

Para qualquer assunto, contacte o escritório ou o distribuidor da **Ingersoll Rand** mais próximo.

---

**Protecção Ambiental**

Quando a vida útil de um produto eléctrico da **Ingersoll Rand** chega ao fim, ele tem de ser reciclado de acordo com todas as normas e os regulamentos aplicáveis (locais, estaduais, nacionais, federais, etc.). Se a bateria for deitada fora de modo incorrecto pode prejudicar o ambiente.

---

**Identificação dos Símbolos**

Devolver material residual para reciclagem.



Não eliminar este produto juntamente com materiais residuais domésticos.



**Li-ion**

O produto contém iões de lítio. Não eliminar este produto juntamente com materiais residuais domésticos.

As instruções originais estão redigidas na língua inglesa, e encontram-se traduzidas noutros idiomas.

## Πληροφορίες Ασφάλειας Προϊόντος

### Προοριζόμενη Χρήση:

Αυτά τα κλειδιά κασάνιας μπαταρίας έχουν σχεδιαστεί για την αφαίρεση και την εγκατάσταση σφιγκτήρων με σπείρωμα.

### ΠΡΟΕΙΔΟΠΟΙΗΣΗ

**ΠΡΟΕΙΔΟΠΟΙΗΣΗ:** Διαβάστε όλες τις προειδοποιήσεις ασφαλείας, οδηγίες, εικόνες και προδιαγραφές που παρέχονται με το συγκεκριμένο ηλεκτρικό εργαλείο. Η μη τήρηση των προειδοποιήσεων και των οδηγιών μπορεί να οδηγήσει σε ηλεκτροπληξία, πυρκαγιά και / ή σοβαρό τραυματισμό. Αποθηκεύστε όλες τις Προειδοποιήσεις και τις οδηγίες για μελλοντική αναφορά.

- **Φορτίστε για την κατάλληλη ανακίνωση ή διάθεση των μπαταριών.** Μην τρυπάτε και μην καίτε τις μπαταρίες. Η εσφαλμένη διάθεση ενδέχεται να θέσει σε κίνδυνο το περιβάλλον ή να προκαλέσει τραυματισμό.
- **Χρησιμοποιείτε τα εργαλεία μόνο με μπαταρίες και φορτιστές κατάλληλης τάσης της Ingersoll Rand.** Η χρήση οποιουδήποτε άλλου τύπου μπαταριών μπορεί να προκαλέσει κίνδυνο φωτιάς, τραυματισμού ή υλικές ζημιές.

Για περισσότερες πληροφορίες, ανατρέξτε στο έντυπο 80232929 του εγχειριδίου πληροφοριών ασφαλείας για κλειδιά κασάνιας μπαταρίας, στο έντυπο 10567832 του εγχειριδίου πληροφοριών ασφαλείας για φορτιστές μπαταρίας και στο έντυπο 10567840 του εγχειριδίου πληροφοριών ασφαλείας για μπαταρίες.

Λήψη εγχειριδίων μπορεί να γίνει από την ηλεκτρονική διεύθυνση [ingersollrand.com](http://ingersollrand.com)

### Προδιαγραφές Προϊόντος

Μοντέλο εργαλείου	Τάση V, DC	Μοντέλο μπαταρίας	Μηχανισμός Κίνησης	Ταχύτητα Χωρίς Φορτίο	Συνιστώμενο Έυρος Ροπής	Μέγ. Ροπή	Ηχητική Στάθμη dB(A) (EN60745)		Κραδασμών (m/s <sup>2</sup> ) (EN60745)	
			ίντσες	στροφές ανά λεπτό (rpm)	ft-lb (N-m)	ft-lb (N-m)	† Πίεση (L <sub>p</sub> )	‡ Ισχύς (L <sub>w</sub> )	Στάθμη	*Κ
R3130	20	BL2005 BL2012	3/8	0-225	10-45 (14-61)	54 (73)	86	97	3.2	1.0
		BL2010 BL2022	3/8	0-225	10-45 (14-61)	54 (73)	86	97	2.7	0.7
		BL2005 BL2012	1/2	0-225	10-45 (14-61)	54 (73)	86	97	2.8	0.7
R3150	20	BL2010 BL2022	1/2	0-225	10-45 (14-61)	54 (73)	86	97	2.5	0.7

† K<sub>DA</sub> = 3dB αβεβαιότητα μέτρησης

‡ K<sub>WA</sub> = 3dB αβεβαιότητα μέτρησης

\* K = αβεβαιότητα μέτρησης (κραδασμών)



Συμμόρφωση με UL STD. 62841-1 & 62841-2-2.

Πιστοποίηση από CSA STD. C22.2 Ar. 62841-1 & 62841-2-2.

### ΣΗΜΕΙΩΣΗ

Όταν χρησιμοποιείτε αυτό το εργαλείο ως χειροκίνητο κλειδί κασάνιας, μην υπερβείτε τη μέγιστη ροπή που αναφέρεται στον πίνακα. Η υπέρβαση αυτής της τιμής ενδέχεται να προκαλέσει βλάβη στο προϊόν και συνεπώς η εγγύηση θα ακυρωθεί.

### Λειτουργία Προϊόντος

Αυτά τα μοντέλα διαθέτουν μεταβλητή σκανδάλη και σύστημα αυτόματης διακοπής λειτουργίας.

Η μεταβλητή σκανδάλη επιτρέπει στο χειριστή να ρυθμίζει την ισχύ εξόδου του εργαλείου, χρησιμοποιώντας το μοχλό της σκανδάλης. Η ισχύς εξόδου αυξάνεται με το πάτημα του μοχλού της σκανδάλης. Η μέγιστη ισχύς εξόδου επιτυγχάνεται όταν ο χειριστής πατήσει μέχρι τέρμα το μοχλό της σκανδάλης. Η ισχύς εξόδου μειώνεται όταν ο χειριστής αφήσει το μοχλό της σκανδάλης.

Το σύστημα αυτόματης διακοπής λειτουργίας διακόπτει την τροφοδοσία του κινητήρα εάν παρουσιαστεί εμπλοκή του κινητήρα. Κατά τη σύσφιξη ενός συνδετήρα, ο κινητήρας θα υποστεί εμπλοκή εάν το εργαλείο δεν μπορεί να σφίξει το συνδετήρα πέρα από ένα σημείο. Επομένως, σε αυτή την περίπτωση θα διακοπεί αυτόματα η λειτουργία του εργαλείου. Κατά τη χαλάρωση ενός συνδετήρα, ο κινητήρας θα υποστεί εμπλοκή εάν το εργαλείο δεν μπορεί να μετακινήσει το συνδετήρα. Επομένως, θα διακοπεί αυτόματα η λειτουργία του εργαλείου και σε αυτή την περίπτωση. Σε περίπτωση αυτόματης διακοπής της λειτουργίας, ο χειριστής πρέπει να αφήσει το μοχλό της σκανδάλης και να τον πατήσει ξανά για να ενεργοποιηθεί και πάλι το εργαλείο. Μετά την αυτόματη διακοπή της λειτουργίας, το εργαλείο μπορεί να χρησιμοποιηθεί ως χειροκίνητη κασάνια, με την προϋπόθεση ότι δεν θα γίνει υπέρβαση του ανώτατου ορίου ροπής που καθορίζεται για το συγκεκριμένο μοντέλο.

### Λιπανση

Η συχνότητα συντήρησης εμφανίζεται με κυκλικό βέλος και ορίζεται ως h=ώρες, d=ημέρες και m=μήνες πραγματικής χρήσης.

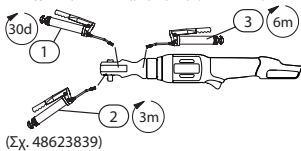

(Σχ. 48623839)

1		2		3	
IR #	cm <sup>3</sup>	IR #	cm <sup>3</sup>	IR #	cm <sup>3</sup>
70	1	70	2	67	1
Για τη λιπανση του εδράνου οδήγησης γρασάρετε την περιοχή μεταξύ του περιβλήματος της κασάνιας και του ζυγού.		Αποσυναρμολογήστε την κεφαλή της κασάνιας και λιπάνετε τα εξαρτήματα.		Αποσυναρμολογήστε το μηχανισμό μετάδοσης και λιπάνετε τα εξαρτήματα.	

### Εξαρτήματα και Συντήρηση

Όλες οι υπόλοιπες εργασίες συντήρησης και επισκευής του εργαλείου πρέπει να διενεργούνται από εξουσιοδοτημένα Κέντρα Σέρβις. Για να εντοπίσετε το πλησιέστερο κέντρο, επισκεφθείτε την ιστοσελίδα [ingersollrand.com](http://ingersollrand.com)

Για επικοινωνία, απευθυνθείτε στο πλησιέστερο γραφείο ή διανομέα της Ingersoll Rand.

**Περιβαλλοντολογική Προστασία**

Όταν λήξει η διάρκεια ζωής του, το ηλεκτρικό προϊόν της **Ingersoll Rand** πρέπει να ανακυκλώνεται σύμφωνα με τα ισχύοντα πρότυπα και κανονισμούς (τοπικούς, κρατικούς, ομοσπονδιακούς, κλπ.). Η ακατάλληλη απόρριψη του προϊόντος ενδέχεται να θέσει σε κίνδυνο το περιβάλλον.

**Αναγνώριση Συμβόλων**

Επιστρέψτε τα απόβλητα για ανακύκλωση.



Μην απορρίπτετε το παρόν προϊόν μαζί με οικιακά απόβλητα.



**Li-Ion**

Το προϊόν περιέχει ιόντα λιθίου. Μην απορρίπτετε το παρόν προϊόν μαζί με οικιακά απόβλητα.

Οι πρωτότυπες οδηγίες είναι στα αγγλικά. Οι άλλες γλώσσες είναι μετάφραση των πρωτότυπων οδηγιών.

## Informacije o Varnem Ravnanju z Izdelkom

### Predvidena Uporaba:

Ti brezžični zobati ključji so namenjeni odstranjevanju in nameščanju vijačnih spojev.

### **⚠ OPOZORILO**

**⚠ OPOZORILO:** Preberite vsa varnostna opozorila, navodila, slike in specifikacije, priložene temu električnemu orodju. V kolikor opozoril in navodil ne upoštevate, lahko pride do električnega udara, požara in/ali resnih poškodb. Vsa opozorila in navodila shranite. Morda jih boste potrebovali v prihodnosti.

- **Baterije odlagajte ali reciklirajte odgovorno.** Baterije ne poskušajte preluknjati. Nepravilno odlaganje je lahko nevarno okolju ali povzroči telesne poškodbe.
- **Orodja uporabljajte samo z baterijami primerne napetosti in polnilniki Ingersoll Rand.** Uporaba drugih tipov baterij lahko povzroči požar, telesne poškodbe ali poškodbe lastnine.

Za dodatne informacije si oglejte Priročnik za varno uporabo brezžičnega zobatega ključja 80232929, Priročnik za varno uporabo polnilnika baterij 10567832 in Priročnik za varno uporabo baterij 10567840.

Priročnike lahko prenesete s spletne strani [ingersollrand.com](http://ingersollrand.com)

### Specifikacije Izdelka

Model orodja	Napetost V, enosmerni tok	Model baterije	Pogon	Hitrost Brez Obremenitve	Priporočeni Obseg Navora	Največji Navor	Raven Hrupa v dB(A) (EN60745)		Vibracije (m/s <sup>2</sup> ) (EN60745)	
			palec	obr/min	ft-lb (Nm)	ft-lb (Nm)	† Tlak (L <sub>p</sub> )	‡ Moč (L <sub>w</sub> )	Raven	*K
R3130	20	BL2005, BL2012	3/8	0-225	10-45 (14-61)	54 (73)	86	97	3.2	1.0
		BL2010, BL2022	3/8	0-225	10-45 (14-61)	54 (73)	86	97	2.7	0.7
R3150	20	BL2005, BL2012	1/2	0-225	10-45 (14-61)	54 (73)	86	97	2.8	0.7
		BL2010, BL2022	1/2	0-225	10-45 (14-61)	54 (73)	86	97	2.5	0.7

† K<sub>DA</sub> = 3dB pri merilna negotovost

‡ K<sub>WA</sub> = 3dB pri merilna negotovost

\* K = merilna negotovost (Vibracije)



Izpolnjuje standard UL STD. 62841-1 & 62841-2-2.

Potrjeno za standard CSA STD. C22.2 Št. 62841-1 & 62841-2-2.

### OPOMBA

Pri uporabi tega izdelka kot ročno upravljanega zobatega ključja ne smete preseči največjega navora, navedenega v tabeli. Če prekoračite ta navor, lahko poškodujete izdelek in izničite garancijo.

### Delovanje Izdelka

Ti modeli imajo spremenljivo sprožilo in samodejni izklop.

Spremenljivo sprožilo omogoča upravljavcu uravnati moč orodja s pomočjo sprožilne ročke. Moč se poveča, če sprožilno ročko potisnete navznoter, pri čemer največjo moč dosežete, ko sprožilno ročko potisnete do konca. Moč se zmanjša, če ročko sprostite.

Funkcija samodejnega izklopa izključi motor, ko se ta ustavi. Ko zategujete spoj, se bo motor ustavil, če orodje spoja ne more še bolj zategniti, in sproži se funkcija samodejnega izklopa. Ko rahljate spoj, se bo motor ustavil, če orodje spoja ne more premakniti, in prav tako se sproži funkcija samodejnega izklopa. Ko se sproži funkcija za samodejni izklop, je treba popolnoma sprostiti sprožilno ročko in jo nato ponovno pritisniti, da ponovno zaženete orodje. Po samodejnem izklopu lahko orodje še naprej uporabljate kot ročno upravljan zobnik, če ne presežete največjega navedena navora za ta določen model.

### Mazanje

Pogostost vzdrževanja je prikazana v krožni puščici in opredeljena v h=urah, d=dnevih in m=mesech dejanske uporabe.

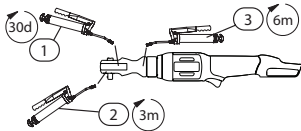

(sliki. 48623839)

①		②		③	
IR #	cm <sup>3</sup>	IR #	cm <sup>3</sup>	IR #	cm <sup>3</sup>
70	1	70	2	67	1
Vbrizgajte med glavo in jarem vijačnika/raglje, da boste podmazali mehanizem vijačnika.		Razstavite glavo raglje/vijačnika in podmažite sestavne dele.		Razstavite pogonski mehanizem in podmažite sestavne dele.	

### Sestavni deli in Vzdrževanje

Popravila in vzdrževanje tega orodja lahko izvajajo samo na pooblaščenem servisnem centru. Za najbližjo lokacijo obiščite [ingersollrand.com](http://ingersollrand.com)

Morebitne pripombe in vprašanja sporočite najbližjemu predstavnstvu ali zastopniku podjetja **Ingersoll Rand**.

### Zaščita Okolja

Električno orodje **Ingersoll Rand** po izteku življenjske dobe reciklirate v skladu z vsemi veljavnimi standardi in predpisi (lokalnimi, zveznimi, državnimi, itd.). Nepravilno odlaganje ogroža naravo.

**Legenda Simbolov**

---



Odpadni material vrnite v  
recikliranje.



Izdelka ne odlagajte z  
gospodinjскими odpadki.



**Li-ion**

Izdelek vsebuje litij-ion. Izdelka ne odlagajte z  
gospodinjскими odpadki.

Izvorni jezik navodil je angleški. Navodila v drugih jezikih so prevodi izvirnih navodil.

## Bezpečnostné Informácie O Výrobku

### Plánované Použitie:

Tieto bezdrôtové rohatkové ťahávkové slúžia na uvoľňovanie a ťahovanie spojovacích prvkov so závitom.

### **!** VAROVANIE

**VAROVANIE:** Prečítajte si všetky bezpečnostné výstrahy, pokyny, ilustrácie a technické údaje priložené k tomuto elektrickému náradíu. Opomenutie dodržiavať výstrahy a pokyny môže mať za následok zasiahnutie elektrickým prúdom, požiar a/alebo vážne poranenie. Všetky výstrahy a pokyny uschovajte pre možnú potrebu v budúcnosti.

- **Baterie zodpovedne recyklujte alebo zlikvidujte.** Baterie neprepichujte ani nespálujte. Nesprávna likvidácia batérií môže ohroziť životné prostredie alebo spôsobiť úraz.
- **Používajte výlučne náradie s batériami a nabíjačkou značky Ingersoll Rand s príslušným napätím.** Použitie akýchkoľvek iných batérií môže spôsobiť riziko vzniku požiaru, úrazu alebo poškodenia majetku.

Ďalšie informácie nájdete v príručke Bezpečnostné informácie pre bezdrôtové rohatkové ťahávkové 80232929, príručke Bezpečnostné informácie pre nabíjačku batérie 10567832 a v príručke Bezpečnostné informácie pre batériu 10567840.

Návody si môžete stiahnuť z webovej adresy [ingersollrand.com](http://ingersollrand.com)

### Technické Údaje Produktu

Model nástroja	Napätie V, DC	Model batérie	Upínací Hriadeľ	Rýchlosť Pri Nezaťažení	Odporúčaná Rozsah Momentu	Max. Krútiaci Moment	Hladina Hluku v dB(A) (EN60745)		Vibrácií (m/s <sup>2</sup> ) (EN60745)	
			palec	ot./min	N-m	N-m	† Tlak (L <sub>p</sub> )	‡ Výkon (L <sub>w</sub> )	Hladina	*K
R3130	20	BL2005, BL2012	3/8	0-225	10-45 (14-61)	54 (73)	86	97	3.2	1.0
		BL2010, BL2022	3/8	0-225	10-45 (14-61)	54 (73)	86	97	2.7	0.7
		BL2005, BL2012	1/2	0-225	10-45 (14-61)	54 (73)	86	97	2.8	0.7
R3150	20	BL2010, BL2022	1/2	0-225	10-45 (14-61)	54 (73)	86	97	2.5	0.7

† K<sub>PA</sub> = neistota merania 3dB

‡ K<sub>VA</sub> = neistota merania 3dB

\* K = neistota merania (Vibrácií)



ETL us

Vyhovuje norme UL STD. 62841-1 a 62841-2-2.

Certifikované podľa normy CSA STD. C22.2 č. 62841-1 a 62841-2-2.

Intertek  
4004004

### OZNÁMENIE

Pri používaní tohto produktu ako ručného rohatkového ťahávka, neprekračujte maximálny krútiaci moment uvedený v tabuľke. Prekročenie tohto momentu môže spôsobiť poškodenie produktu a rušiť záruku.

### Obsluha Produktu

Tieto modely majú funkciu regulačnej spúšte a automatického vypnutia.

Funkcia regulačnej spúšte umožňuje obsluhu regulovať výkon nástroja manipuláciou s páčkou spúšte. Pri pritlačení na páčku spúšte sa výkon zvýši, pričom maximálny výkon sa dosiahne po jej úplnom zatlačení. Po uvoľnení spúšte sa výkon znižuje.

Funkcia automatického vypnutia vypne napájanie motora, ak sa tento zadrhne. Pri ťahovaní spojovacieho prvku sa motor zadrhne, keď už nástroj nie je ďalej schopný ťiahnuť spojovací prvok. V tomto stave sa aktivuje funkcia automatického vypnutia. Pri pokuse o uvoľnenie spojovacieho prvku sa motor zadrhne, keď nástroj nie je schopný spojovací prvok povoliť. V tomto stave sa taktiež aktivuje funkcia automatického vypnutia. Ak nastane automatické vypnutie, spúšť sa musí úplne uvoľniť a následne opätovne stlačiť. Nástroj sa takto znova pustí. Po automatickom vypnutí je prístroj možné naďalej používať ako ručný rohatkový ťahávk, ale za predpokladu, že sa neprekročí maximálny krútiaci moment stanovený pre daný model.

### Mazanie

Interval vykonávania údržby je znázornený v kruhovej šípke a definovaný ako h = hodiny, d = dni a m = mesiace skutočného používania.

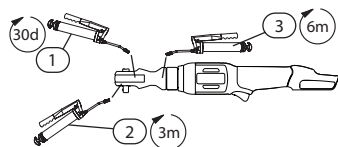

(Obr. 48623839)

①		②		③	
IR #	cm <sup>3</sup>	IR #	cm <sup>3</sup>	IR #	cm <sup>3</sup>
70	1	70	2	67	1
Pre namazanie ložiska pohonu natlačte medzi telo krytu rohatku a manžetu.		Rozoberte hlavu rohatky a namažte jednotlivé prvky.		Rozoberte prevodovku a namažte jednotlivé prvky.	

### Diely A Údržba

Všetky ďalšie údržbové práce a opravy náradia by sa mali vykonávať iba v autorizovanom servisnom stredisku. Najbližšiu pobočku si môžete vyhľadať na stránke [ingersollrand.com](http://ingersollrand.com)

Akúkoľvek komunikáciu adresujte na najbližšiu pobočku **Ingersoll Rand** alebo distribútora.

### Ochrana Životného Prostredia

Po skončení životnosti elektrického výrobku spoločnosti **Ingersoll Rand** musí byť tento výrobok recyklovaný v súlade so všetkými platnými normami a predpismi (miestnymi, štátnymi, regionálnymi, federálnymi, atď.). Nesprávne likvidovanie akumulátorov môže ohroziť životné prostredie.

**Identifikácia Symbolov**

Vráťte odpadový materiál na recykláciu.



Nevyhadzujte tento výrobok spolu s domácim odpadom.



**Li-Ion**

Výrobok obsahuje lítium-ión. Nevyhadzujte tento výrobok spolu s domácim odpadom.

Originál pokynov je v angličtine. Texty v ostatných jazykoch sú prekladom originálu pokynov.

## Bezpečnostní Informace o Produktu

### Účel Použití:

Tyto akumulátorové ráčnové utahovací slouží k uvolňování a utahování závitových spojovacích prvků.

### VAROVÁNÍ

**VAROVÁNÍ:** Prostudujte si všechna bezpečnostní upozornění, pokyny, vyobrazení a technické údaje přiložené k tomuto elektrickému nářadí. Nedodržení upozornění a pokynů může způsobit zásah elektrickým proudem, vznik požáru nebo vážné poranění. Veškerá upozornění a pokyny uchovejte pro budoucí použití.

- **Akumulátory zodpovědně likvidujte nebo recyklujte.** Nepropichujte je ani nepalte. Při nesprávné likvidaci může dojít k ohrožení životního prostředí nebo k osobnímu zranění.
- **Nářadí používejte pouze s akumulátory a nabíječkou příslušného napětí od společnosti Ingersoll Rand.** Použití jiných akumulátorů může způsobit nebezpečí požáru, osobního zranění nebo poškození majetku.

Další informace naleznete v příručce Bezpečnostní informace pro akumulátorový ráčnový utahovák 80232929, příručce Bezpečnostní informace pro nabíječku akumulátorů 10567832 a příručce Bezpečnostní informace pro akumulátory 10567840.

Příručky si můžete stáhnout z webové adresy [ingersollrand.com](http://ingersollrand.com)

### Specifikace Výrobku

Model nástroje	Napětí V, DC	Model baterie	Upínací	Rychlost	Doporučený Rozsah	Maximální	Hladina Hluku dB(A)		Vibrační (m/s <sup>2</sup> )	
			Výstupní Hřídel	Při Volnoběh	Utahovacího Momentu	Utahovací Moment	(EN60745)		(EN60745)	
			palec	ot./min	stop-liber (N-m)	stop-liber (N-m)	† Tlak (L <sub>p</sub> )	‡ Výkon (L <sub>w</sub> )	Hladina	*K
R3130	20	BL2005, BL2012	3/8	0-225	10-45 (14-61)	54 (73)	86	97	3.2	1.0
		BL2010, BL2022	3/8	0-225	10-45 (14-61)	54 (73)	86	97	2.7	0.7
R3150	20	BL2005, BL2012	1/2	0-225	10-45 (14-61)	54 (73)	86	97	2.8	0.7
		BL2010, BL2022	1/2	0-225	10-45 (14-61)	54 (73)	86	97	2.5	0.7

† K<sub>SA</sub> = nejistota měření 3dB

‡ K<sub>WA</sub> = nejistota měření 3dB

\* K = nejistota měření (Vibrační)



© Odpovídá směrnici UL STD. 62841-1 a 62841-2-2.  
Certifikováno podle směrnice CSA STD. C22.2 č. 62841-1 a 62841-2-2.

Intertek  
4004004

### POZNÁMKA

Při použití tohoto nástroje jako ručního ráčnového utahováků nepřekračujte maximální moment uvedený v tabulce. Překročení tohoto momentu může mít za následek poškození výrobku a zrušení záruky.

### Obsluha Výrobku

Tyto modely jsou vybaveny regulační spouští a automatickým vypínáním.

Regulační spoušť umožňuje obsluze regulovat elektrický výkon nářadí pohybem páčky spouště. Zmáčknutím páčky spouště se elektrický výkon zvyšuje, přičemž maximálního výkonu je dosaženo při jejím úplném stlačení. Uvolňováním páčky spouště se výkon snižuje.

Pokud se motor zastaví, funkce automatického vypnutí vypne napájení motoru. K automatickému vypnutí dojde též v případě, že se při utahování spojů motor zastaví, neboť nástroj již nemůže spoj dále utahovat. Pokud se při snaze uvolnit spoj motor zastaví, neboť nástroj nedokáže spojem pohnout, dojde v takovém případě k automatickému vypnutí také. Dojde-li k automatickému vypnutí, je nezbytné úplně uvolnit páčku spouště a potom ji pro opětovné spuštění brusky znovu zmáčknout. Došlo-li k automatickému vypnutí, lze nástroj používat jako ruční ráčnový utahovák za podmínky, že nedojde k překročení maximálního utahovacího momentu uvedeného pro daný model.

### Mazání

Četnost údržby je uváděna v kruhové šipce a je definována jako h = hodiny, d = dny a m = měsíce skutečného provozu.

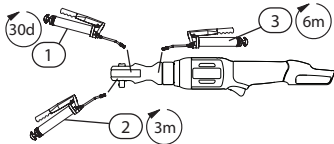

(Výkres. 48623839)

①		②		③	
IR #	cm <sup>3</sup>	IR #	cm <sup>3</sup>	IR #	cm <sup>3</sup>
70	1	70	2	67	1
Pro namazání ložiska pohonu vstříknete mezi kryt ráčny a třmen.		Rozeberte hlavu ráčny a namažte jednotlivé prvky.		Rozeberte převodovku a namažte jednotlivé prvky.	

### Díly a Údržba

Veškerá další údržba a opravy nářadí by měly být prováděny pouze v autorizovaném servisním středisku. Nejbližší středisko naleznete na [ingersollrand.com](http://ingersollrand.com)

Veškerou komunikaci adresujte nejbližší pobočce nebo distributorovi společnosti **Ingersoll Rand**.

### Ochrana Životního Prostředí

Po skončení životnosti musí být elektrický výrobek firmy Ingersoll Rand recyklován v souladu se všemi platnými normami a předpisy (místními, státními, federálními atd.). Nesprávnou likvidaci může dojít k ohrožení životního prostředí.

**Identifikace Symbolů**

---



Vratte odpadový materiál  
k recyklaci.



Tento výrobek nelikvidujte  
s domovním odpadem.



**Li-Ion**

Výrobek obsahuje lithium-ion. Tento výrobek  
nelikvidujte s domovním odpadem.

Originální návod je v angličtině. Další jazyky jsou překladem originálního návodu.

## Toote Ohutusteave

### Ettenähtud Kasutamine:

Need juhtmata pörklank-mutrivõtmed on ette nähtud keermestatud kinnitusdetailide eemaldamiseks ja paigaldamiseks.



### HOIATUS

**⚠ HOIATUS:** Lugege läbi kõik elektrilise tööriistaga kaasas olevad hoiatused, juhised, tehnilised andmed ning tutvuge joonistega. Hoiatustest ja juhtnõuadest mittepidamine võib põhjustada elektrilöögi, süttimise ja/või tõsise vigastuse. Hoidke kõik hoiatused ja juhtnõuad hiljem uuesti läbi vaatamiseks alles.

- **Utiliseerige või andke akud eeskirjade kohaselt korduvkasutusse.** Ärge lõhkuge ega põletage akut. Väär utiliseerimine võib kahjustada keskkonda või põhjustada kehavigastusi.
  - **Kasutage vaid neid tööriistu, mis on varustatud nõuetekohase toitepingega**
- Ingersoll Randi aku ja laaduriga. Teistsuguste akude kasutamine võib tekitada tulekahju, kehavigastusi või varalist kahju.

Lisateavet leiate juhtmata pörklank-mutrivõtme ohutusjuhendist (Cordless Ratchet Wrench Safety Manual Form80232929), akulaaduri ohutusjuhendist (Battery Charger Safety Information Manual Form 10567832) ja aku ohutusjuhendist (Battery Safety Information Manual Form 10567840).

Juhendeid saab alla laadida aadressil [ingersollrand.com](http://ingersollrand.com)

### Toote Tehnilised Andmed

Tööriista mudel	Pinge	Aku mudel	Ajam tollid	Koormuseta Pöörlemiskiirus	Ettenähtud Momendivahemik	Maksimum-moment	Müratase dB(A) (EN60745)		Vibratsioon (m/s <sup>2</sup> ) (EN60745)	
	V (alalispinge)			p/min	ft-lb (Nm)	ft-lb (Nm)	† Röhk (L <sub>v</sub> )	‡ Võimsus (L <sub>v</sub> )	Tase	*K
R3130	20	BL2005	3/8	0-225	10-45 (14-61)	54 (73)	86	97	3.2	1.0
		BL2012								
		BL2010 BL2022	3/8	0-225	10-45 (14-61)	54 (73)	86	97	2.7	0.7
R3150	20	BL2005	1/2	0-225	10-45 (14-61)	54 (73)	86	97	2.8	0.7
		BL2012								
		BL2010 BL2022	1/2	0-225	10-45 (14-61)	54 (73)	86	97	2.5	0.7

† K<sub>OA</sub> = 3dB mõõtmise määramatust

‡ K<sub>WA</sub> = 3dB mõõtmise määramatust

\* K = mõõtmise määramatust (Vibratsioon)



ETL us  
Intertek  
4004004

Vastab standardile UL STD. 62841-1 ja 62841-2-2.

Sertifitseeritud vastavalt standardile CSA STD. C22.2 nr 62841-1 ja 62841-2-2.

### TÄHELEPANU

Selle toote kasutamisel käsitsi käitava pörklank-mutrivõtmena ei tohi ületada tabelis toodud momentide maksimaalseid väärtusi. Momendi ületamine võib põhjustada toote kahjustamist ja garantii katkemist.

### Tootega Töötamine

Nende mudelite tunnuseks on reguleeritav päästik ja automaatne väljalülitus.

Reguleeritav päästik võimaldab operaatoril muuta tööriista väljundvõimsust päästikuhoova asendi muutmise. Võimsus suureneb päästikuhoova sissevajutamise, maksimaalne väljundvõimsus saadakse täielikult sissevajutatud päästikuhoova korral. Võimsus väheneb päästikuhoova vabastamisel.

Mootori toite automaatne väljalülitumine toimub mootori seiskumisel. Kinnitusdetaili kinnikeeramisel seiskub mootor siis, kui tööriist ei suuda kinnitusdetaili kõvemini kinni keerata, sel juhul toimub automaatne väljalülitamine. Katsel kinnitusdetaili lahti keerata seiskub mootor siis, kui tööriist ei suuda kinnitusdetaili lahti keerata, sel juhul toimub samuti automaatne väljalülitamine. Pärast automaatset väljalülitumist tuleb päästik täielikult lahti lasta ja seejärel seda tööriista käivitamiseks uuesti vajutada. Pärast automaatset väljalülitumist on võimalik tööriista kasutada käsitsi käitava pörklank-mutrivõtmena eeldusel, et ei ületata selle mudeli jaoks ettenähtud maksimaalset momenti.

### Määrimine

Hoolduse sagedus on näidatud ümarnoolel ja seda määratletakse järgmiselt: h=tunnid, d=päevad ja m=kuud tööriista tegelikku kasutamist.

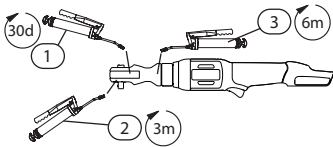

(joonis. 48623839)

①		②		③	
IR #	cm <sup>3</sup>	IR #	cm <sup>3</sup>	IR #	cm <sup>3</sup>
70	1	70	2	67	1
Ajami puksi määrimiseks sisestage määret pörkmehhanismi kere ja hargi vahele.		Vutke lahti purkmehhanismi pea ja mõõrge komponente.		Võtke lahti hammasülekanne ja määrige komponente.	

### Osad ja Hooldus

Kõik muud tööriista hooldustööd ja remont tuleb teha üksnes volitatud teeninduskeskuses. Lähimad asukohad leiate leheküljelt [ingersollrand.com](http://ingersollrand.com)

Lisateave saamiseks pöörduge firma **Ingersoll Rand** lähima büroo või edasimüüja poole.

## Keskkonnakaitse

Pärast kasutusea lõppu tuleb **Ingersoll Randi** elektritööriist utiliseerida kooskõlas kõigi kehtivate normide ja eeskirjadega (kohalikud, maakondlikud, riiklikud, föderalsed jne). Ebaõige utiliseerimine võib põhjustada keskkonnakahju.

## Tingmärkide Selgitus



Tagastage jäätmed taaskasutuseks.



Ärge kõrvaldage seda toodet koos olmejäätmetega.



**Li-ion**

Toode sisaldab liitium-ioonmaterjale.  
Ärge kõrvaldage seda toodet koos olmejäätmetega.

Originaaljuhend on inglise keeles. Juhendid teistes keeltes on tõlgitud originaaljuhendist.

## A Termékre Vonatkozó Biztonsági Információk

### Felhasználási Terület:

A vezeték nélküli csavarbehajtó eszközök menetes rögzítőelemek eltávolítására és felszerelésére szolgálnak.

### VIGYÁZAT

**⚠ VIGYÁZAT: Tanulmányozza az ehhez a gépi szerszámhoz mellékelt összes biztonsági figyelmeztetést, utasítást, képet és műszaki leírást.** A figyelmeztetések és utasítások be nem tartása, áramütést, tüzet és/vagy komolyabb sérülést eredményezhet. Tegyen el minden Figyelmeztetést és utasítást, hogy később is megtekinthesse.

- **Gondoskodjon megfelelően az akkumulátorok újrahasznosítáról, illetve ártalmatlanításáról.** Ne lyukassza ki vagy égesse el az akkumulátort. A nem megfelelő ártalmatlanítás veszélyeztetheti a környezetet vagy személyi sérüléseket okozhat.
- **A szerszámok csak megfelelő feszültségű Ingersoll Rand akkumulátorral és töltővel használhatók.** Más típusú akkumulátorok használata tűzveszélyt, személyi sérüléseket, vagy anyagi károkat okozhat.

**További információ a Vezeték nélküli csavarbehajtó eszközre vonatkozó termékbiztonsági információk című, 80232929 számú útmutatóban, az Akkumulátortöltőre vonatkozó biztonsági információk című, 10567832 számú útmutatóban, illetve az Akkumulátorra vonatkozó biztonsági információk című, 10567840 számú útmutatóban található.**

A kézikönyvek letölthetők a [ingersollrand.com](http://ingersollrand.com) honlapról.

### A Termék Jellemzői

Eszköz típusa	Feszültség V, DC	Akkumulátor típusa	Kihajtás hüvelyk	Terhelés Nélküli Sebesség		Ajánlott Nyomatéktartomány		Max. Nyomaték		Zajszint dB(A) (EN60745)		Vibrációs (m/s <sup>2</sup> ) (EN60745)	
				1/perc	láb-font (Nm)	láb-font (Nm)	† Nyomás (L <sub>p</sub> )	‡ Teljesítmény (L <sub>v</sub> )	Szint	*K			
R3130	20	BL2005, BL2012	3/8	0-225	10-45 (14-61)	54 (73)	86 (73)	86	97	3.2	1.0		
		BL2010, BL2022	3/8	0-225	10-45 (14-61)	54 (73)	86	97	2.7	0.7			
R3150	20	BL2005, BL2012	1/2	0-225	10-45 (14-61)	54 (73)	86	97	2.8	0.7			
		BL2010, BL2022	1/2	0-225	10-45 (14-61)	54 (73)	86	97	2.5	0.7			

† K<sub>pa</sub> = 3dB mérési bizonytalanság

‡ K<sub>va</sub> = 3dB mérési bizonytalanság

\* K = mérési bizonytalanság (Vibrációs)



Kielégíti az alábbi szabványok követelményeit: UL STD. 62841-1 & 62841-2-2.  
A CSA STD. C22.2 No. 62841-1 & 62841-2-2 szerint tanúsítva.

### MEGJEGYZÉS

**Ha a csavarbehajtó eszközt kézi erővel használja, ne lépje túl a táblázatban feltüntetett maximális nyomatékot. Ennek figyelmen kívül hagyása a termék károsodásához vezethet, egyben érvényteleníti a garanciát.**

### A Termék Működése

A típusok állítható kioldás és automatikus leállítás funkcióval rendelkeznek.

Az állítható kioldásnak köszönhetően a szerszám kimenőteljesítménye a kioldókar manuális beállításával szabályozható. A kioldókar benyomásával nő a kimenőteljesítmény. Maximális értékét a kioldókar teljes benyomásakor éri el. A kioldókar felengedésével csökken a kimenőteljesítmény.

Az automatikus leállítás funkció a motor leállásakor megszakítja annak tápellátását. Rögzítőelem behúzásakor a motor akkor áll le, ha a rögzítőelemet már nem lehet tovább szorítani. Ekkor lép működésbe az automatikus leállítás funkció. Rögzítőelem kihúzásakor a motor akkor áll le, ha a szerszám nem tudja kilazítani a rögzítőelemet. Ekkor szintén működésbe lép az automatikus leállítás funkció. Ilyen esetben a kioldókart teljesen engedje fel, majd a szerszám újbóli beindításához nyomja ismét le. Automatikus leállítás esetén a szerszám kézi erővel tovább használható, amennyiben a felhasználó betartja az adott típusra érvényes maximális nyomatékértéket.

### Kenés

A karbantartás gyakoriságát körkörös nyíl jelzi, és tényleges szerszámhasználati h=órákban, d=napokban, és m=hónapokban kerül meghatározásra.

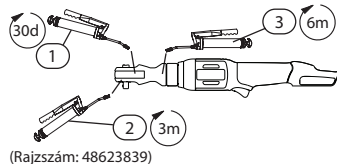

(Rajzsám: 48623839)

①		②		③	
IR #	cm <sup>3</sup>	IR #	cm <sup>3</sup>	IR #	cm <sup>3</sup>
70	1	70	2	67	1
Juttasson zsírt a racsni háza és nyelve közé a forgóbetét kenéséhez.		Szerelje szét a racsni fejt és kenje meg az alkatrészeket.		Szerelje szét a hajtószerkezetet és kenje meg az alkatrészeket.	

### Alkatrészek és Karbantartás

A szerszám egyéb javítását és karbantartását kizárólag hivatalos szervizközpont végezheti. A legközelebbi szerviz elérhetőségét a [ingersollrand.com](http://ingersollrand.com) weboldalon találja.

Minden kérdéssel forduljon a helyi **Ingersoll Rand** irodához vagy forgalmazóhoz.

### Környezetvédelem

Ha az **Ingersoll Rand** elektromos termék élettartama lejárt, újrahasznosítását az összes vonatkozó (helyi, állami, országos, szövetségi stb.) szabvánnyal és előírással összhangban kell elvégezni. A nem megfelelő ártalmatlanítás veszélyeztetheti a környezetet.

### Jelmagyarázat



Juttassa vissza a hulladéanyagot újrahasznosításra.



A termék nem kezelhető háztartási hulladékként.



A termék lítium-iont tartalmaz. A termék nem kezelhető háztartási hulladékként.

Az eredeti utasítások angolul elérhetőek. A más nyelveken olvasható utasítások az eredeti utasítás fordításai.

**Gaminio Saugos Informacija**

**Paskirtis:**

Šie akumulatoriniai reketiniai veržliarakčiai skirti srieginiams varžtams išsukti ir įsukti.



**⚠ ĮSPĖJIMAS:** Perskaitykite visus šiam rankiniui taikomus saugos perspėjimus, instrukcijas, iliustracijas ir specifikacijas. Jei nesilaikysite nurodymų ir įspėjimų, galite gauti elektros smūgį, sukelti gaisrą ir (arba) sunkiai susižeisti. Saugokite visus įspėjimus ir nurodymus kaip informaciją ateičiai.

- **Akumulatorius tinkamai perdirkbkite arba išmeskite.** Neprakiurdykite ir nedeginkite akumuliatorių. Netinkamai išmetus, galima susižaloti arba sukelti pavojų aplinkai.
- **Prietaisus naudokite tik su tinkamos įtampos Ingersoll Rand akumulatoriais ir įkrovikliu.** Naudojant bet kokius kitus akumulatorius, gali kilti gaisro pavojus, galima susižaloti arba sugadinti turėtą.

Papildomos informacijos ieškokite akumulatorinio reketinio veržliarakčio saugos informacijos instrukcijoje, forma 80232929, akumulatoriaus įkroviklio saugos informacijos instrukcijoje, forma 10567832, ir akumulatoriaus saugos informacijos instrukcijoje, forma 10567840.

Instrukcijas galima atsisiųsti iš [ingersollrand.com](http://ingersollrand.com)

**Gaminio Techniniai Duomenys**

Rankio modelis	Įtampa V, nuolatinė srovė	Akumulatoriaus modelis	Suktu-	Greitis Be	Rekomenduojamas Šašūkos	Didžiausias	Garso Lygis dB(A)	Vibracijos (m/s <sup>2</sup> )		
			vas coliais	Apkrovos sūkiai/min.	Momento Intervalas svarai/pėdai (N-m)	Šašūkos Momentas svarai/pėdai (N-m)	(EN60745)	† Slėgis (L <sub>p</sub> )	‡ Galia (L <sub>w</sub> )	Lygis
R3130	20	BL2005	3/8	0-225	10-45 (14-61)	54 (73)	86	97	3.2	1.0
		BL2012								
		BL2010 BL2022	3/8	0-225	10-45 (14-61)	54 (73)	86	97	2.7	0.7
R3150	20	BL2005	1/2	0-225	10-45 (14-61)	54 (73)	86	97	2.8	0.7
		BL2012								
		BL2010 BL2022	1/2	0-225	10-45 (14-61)	54 (73)	86	97	2.5	0.7

† K<sub>PA</sub> = 3dB matavimo paklaida

‡ K<sub>WA</sub> = 3dB matavimo paklaida

\* K = matavimo paklaida (Vibracijos)



Atitinka UL STD. 62841-1 ir 62841-2-2.  
Sertifikuota pagal CSA STD. C22.2 Nr. 62841-1 ir 62841-2-2.

**PASTABA**

**Naudojami šį gaminį kaip rankiniu būdu valdomą reketinį veržliaraktį, neviršykite lentelėje pateikto didžiausio šašūkos momento. Viršijus šį šašūkos momentą, galima sugadinti gaminį ir netekti teisės į garantinį aptarnavimą.**

**Gaminio Veikimas**

Šiuose modeliuose yra kintamas spragtukas ir automatinis išjungiklis.

Kintamo spragtuvo funkcija operatoriui leidžia reguliuoti prietaiso galią manipuliuojant spragtuvo svirtelę. Galia didės nuspaudus spragtuvo svirtelę; didžiausia galia bus pasiekta, nuspaudus spragtuvo svirtelę iki galo. Galia sumažės atleidus spragtuvo svirtelę.

Automatinio išjungimo funkcija išjungia variklio maitinimą, kai šis užstringa. Veržiant veržlę variklis užstrigs, kai prietaisas negalės daugiau veržti – tokiu atveju prietaisas bus automatiškai išjungtas. Mėginant varžtą atsukti, variklis užstrigs, jei prietaisas nebegalės pajudinti varžto – tokiu atveju prietaisas taip pat bus automatiškai išjungtas. Įvykus automatiniam išjungimui, spragtuvo svirtelė turi būti iki galo atlaisvinta ir vėl nuspaušta, norint prietaisą įjungti. Įvykus automatiniam išjungimui, prietaisą galima toliau naudoti kaip rankiniu būdu valdomą reketą, jei neviršytas konkrečiam modeliui nustatytas didžiausias šašūkos momentas.

**Tepimas**

MainTechninės priežiūros dažnis nurodytas žiedinėje rodyklėje ir nustatomas pagal faktinio naudojimo h=valandas, d=dienas ir m=mėnesius.

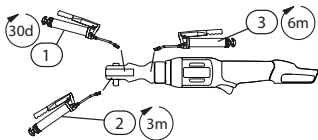

(Brėž. 48623839)

1		2		3	
IR #	cm <sup>3</sup>	IR #	cm <sup>3</sup>	IR #	cm <sup>3</sup>
70	1	70	2	67	1
Išvirkškite tarp reketo mechanizmo korpuso ir sankabos, kad suteptumėtė varančiąsias įvoves.		Išardykite reketo mechanizmo antgalį ir suteptkite dalis.		Išardykite krumplynę pavargą ir suteptkite dalis.	

**Dalys ir Techninė Priežiūra**

Visi kiti prietaiso techninės priežiūros ir taisyms darbai turi būti atliekami įgaliotame techninės priežiūros centre. Norėdami rasti artimiausią centrą, apsilankykite adresu: [ingersollrand.com](http://ingersollrand.com)

Dėl visų techninių klausimų kreipkitės į artimiausią **Ingersoll Rand** biurą arba platintoją.

## Aplinkos Apsauga

Kad **Ingersoll Rand** elektroizstrādājuma darbmūžs ir beidzies, to jālikvidē atbilstoši visiem spēkā esošajiem standartiem un noteikumiem (vietējiem, valsts mēroga utt.). Nepareiza utilizācija var radīt kaitējumu videi.

## Simbolių Reikšmės



Atliekas gražinkite perdirbti.



Neišmeskite šio gaminio su  
buitinėmis atliekoms.



**Li-ion**

Gaminyje yra ličio jonų. Neišmeskite šio  
gaminio su buitinėmis atliekoms.

Originalios instrukcijas yra anglų kalba. Kitomis kalbomis yra originalių instrukcijų vertimas.

## Produkta Drošības Informācija

### Paredzētais Lietojums:

Šis bezvadu sprūdrata uzgriežņatslēgās paredzētais vītņveida stiprinājumu noņemšanai un uzmontēšanai.

### ⚠ BRĪDINĀJUMS

**⚠ BRĪDINĀJUMS:** Izlasiet visus drošības brīdinājumus, norādījumus, ilustrācijas un specifiskācijas, kas ir nodrošinātas kopā ar šo elektrinstrumentu. Drošības brīdinājumu un norādījumu neievērošanas rezultātā var rasties elektriskās strāvas trieciens, nopietna trauma un/ vai izcelties ugunsgrēks. Turiet visus brīdinājumus un norādījumus pieejamā vietā kā uziņu materiālus turpmākai lietošanai.

- **Nododot akumulatorus otrreizējai pārstrādei vai tos likvidējot, rīkojieties atbildīgi.** Neduriet akumulatoros caurumus un nededziniet tos. Nepareiza utilizācija var radīt kaitejumu vīdei vai izraisīt traumas..
- **Instrumentus lietojiet tikai ar atbilstoša sprieguma Ingersoll Rand akumulatoriem un lādētāju.** Jebkuru citu akumulatoru lietošana var radīt aizdegšanās risku, traumas vai īpašuma bojājumus.

Papildu informāciju sk. Bezvadu sprūdrata uzgriežņatslēgās drošības informācijas rokasgrāmatā 80232929, Akumulatoru lādētāja drošības informācijas rokasgrāmatā 10567832 un Akumulatoru drošības informācijas rokasgrāmatā 10567840.

Rokasgrāmatas var lejupielādēt no [ingersollrand.com](http://ingersollrand.com)

### Izstrādājuma Specifikācijas

Instrumenta modelis	Spriegums V, DC	Akumulatora modelis	Piedziņa collas	Ātrums Bez Slodzes apgr./min.	Ieteicamais Griezes Momenta Diapazons ft-lb (Nm)	Maks. Griezes Moments ft-lb (Nm)	Skaņas Līmenis dB(A) (EN60745)		Vibrāciju (m/s <sup>2</sup> ) (EN60745)	
							† Spiediens (L <sub>p</sub> )	‡ Jauda (L <sub>w</sub> )	Līmenis	*K
R3130	20	BL2005	3/8	0-225	10-45 (14-61)	54 (73)	86	97	3.2	1.0
		BL2012								
		BL2010 BL2022	3/8	0-225	10-45 (14-61)	54 (73)	86	97	2.7	0.7
R3150	20	BL2005	1/2	0-225	10-45 (14-61)	54 (73)	86	97	2.8	0.7
		BL2012								
		BL2010 BL2022	1/2	0-225	10-45 (14-61)	54 (73)	86	97	2.5	0.7

† K<sub>DA</sub> = 3dB mērījuma neprecizitāte

‡ K<sub>WA</sub> = 3dB mērījuma neprecizitāte

\* K = mērījuma neprecizitāte (Vibrāciju)



Atbilstība UL standartam 62841-1 un 62841-2-2.

Sertifikācija atbilstoši CSA standartam C22.2 nr. 62841-1 un 62841-2-2.

### PIEZĪME

Izmantojot šo produktu kā manuāli darbināmu sprūdrata uzgriežņatslēgu, nepārsniedziet maksimāli pieļaujamo griezes momentu, kas norādīts tabulā. Šī griezes momenta pārsniegšana var izraisīt produkta bojājumus un anulē garantiju.

### Produkta Eksploatācija

Šiem modeļiem ir mēlīte ar maināmu spiedienu, un tiem paredzēta automātiska izslēgšanās.

Mēlīte ar maināmu spiedienu operatoram ļauj regulēt instrumenta darbības jaudu, manipulējot ar iedarbināšanas mēlīti. Darbības jauda palielinās, iespiežot mēlīti dziļāk, un maksimālā darbības jauda ir tad, kad mēlīte pilnībā nospiesta. Darbības jauda samazinās, atbrīvojot iedarbināšanas mēlīti.

Automātiskās izslēgšanās funkcija izslēdz motora barošanu, kad tas zaudē ātrumu. Pievelkot stiprinājumu, motors zaudē ātrumu, kad instruments nevar stiprinājumu pievilkt vēl vairāk, līdz ar to šādos apstākļos notiek automātiska izslēgšanās. Mēģinot atbrīvot stiprinājumu, motors zaudē ātrumu, ja instruments nevar izkustināt stiprinājumu, līdz ar to arī šādos apstākļos notiek automātiska izslēgšanās. Kad notiek automātiska izslēgšanās, iedarbināšanas mēlīte pilnībā jāatlaiz, un tad tā vēlreiz jānospiež, lai atkārtoti iedarbinātu instrumentu. Pēc tam, kad notikusi automātiska izslēgšanās, instrumentu var turpināt lietot kā manuāli darbināmu sprūdratu ar noteikumu, ka netiek pārsniegta maksimāli pieļaujamā griezes momenta robežvērtība, kas noteikta šim konkrētajam modeļim.

### Eļļošana

Apkopes biežums ir redzams uz aplveida buļiņas; tas norādīts faktiskā izmantošanas laika stundās (h), dienās (d) un mēnešos (m).

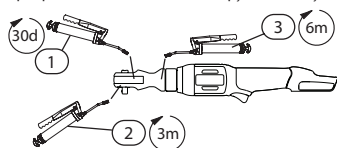

(Attēls. 48623839)

①		②		③	
IR #	cm <sup>3</sup>	IR #	cm <sup>3</sup>	IR #	cm <sup>3</sup>
70	1	70	2	67	1
Ievadiet eļļu starp sprūdrata korpusu un aptveri, lai ieeļļotu pievada uzmvau.		Izjauciet sprūdrata galviņu un ieeļļojiet detaļas.		Izjauciet zobratu mehānismu un ieeļļojiet detaļas.	

### Detajas un Tehniskā Apkope

Visi pārējie tehniskās apkopes un instrumenta remonta darbi jāveic vienīgi pilnvarotā servisa centrā. Lai uzzinātu tuvākā servisa centra atrašanās vietu, apmeklējiet [ingersollrand.com](http://ingersollrand.com)

Ar visiem jautājumiem vērsieties tuvākajā **Ingersoll Rand** birojā vai pie izplatītāja.

## Vides Aizsardzība

Kad **Ingersoll Rand** elektroizstrādājuma darbmūžs ir beidzies, to jālikvidē atbilstoši visiem spēkā esošajiem standartiem un noteikumiem (vietējiem, valsts mēroga utt.). Nepareiza utilizācija var radīt kaitējumu videi.

## Apzīmējumu Akaidrojums



Nododiet atkritumus otrreizējai pārstrādei!



Neutilizējiet šo izstrādājumu kopā ar mājsaimniecības atkritumiem!



**Li-ion**

Izstrādājums satur litija jonus Neutilizējiet šo izstrādājumu kopā ar mājsaimniecības atkritumiem!

Oriģinālās instrukcijas ir angļu valodā. Instrukcijas citās valodās ir oriģinālo instrukciju tulkojums.

## Informacja Dotycząca Bezpieczeństwa Produktu

### Przeznaczenie:

Te bezprzewodowe klucze zapadkowe są przeznaczone do wkręcania i wykręcania gwintowanych elementów złącznych.

### ⚠ OSTRZEŻENIE

**⚠ OSTRZEŻENIE:** Należy zapoznać się ze wszystkimi informacjami dotyczącymi bezpieczeństwa, instrukcjami, ilustracjami oraz danymi technicznymi dołączonymi do narzędzia. Nieprzestrzeżenie ostrzeżeń i instrukcji może doprowadzić do porażenia prądem elektrycznym, pożaru i/lub poważnego uszkodzenia ciała. Należy zachować wszystkie ostrzeżenia i instrukcje na przyszłość.

- **W przypadku konieczności przekazania akumulatorów do recyklingu lub utylizacji należy postępować w sposób odpowiedzialny.** Nie przebijając ani nie paląc akumulatorów. Pożyczenie się akumulatora w niewłaściwy sposób może mieć niekorzystny wpływ na środowisko naturalne oraz może doprowadzić do wypadków.
- **Należy używać narzędzi wyłącznie z akumulatorami i ładowarkami firmy Ingersoll Rand o właściwym napięciu.** Używanie innych akumulatorów może powodować ryzyko pożaru, prowadzić do wypadków lub uszkodzenia mienia.

Więcej szczegółów można znaleźć w dokumencie zawierającym informacje dotyczące bezpieczeństwa bezprzewodowego klucza zapadkowego, 80232929, ładowarki, 10567832 oraz akumulatora, 10567840.

Instrukcje obsługi można pobrać z witryny [ingersollrand.com](http://ingersollrand.com)

### Specyfikacje Produktu

Model narzędzia	Napięcie V, DC	Model baterii	Napęd cal	Prędkość Biegu Jałowego obr./min	Zalecany Zakres Momentu Obrotowego stopofunt (N-m)	Moment Maksymalny stopofunt (N-m)	Poziom Hałas dB(A) (EN60745)		Wibracji (m/s <sup>2</sup> ) (EN60745)	
							† Ciśnienie (L <sub>p</sub> )	‡ Moc (L <sub>w</sub> )	Poziom	*K
R3130	20	BL2005, BL2012	3/8	0-225	10-45 (14-61)	54 (73)	86	97	3.2	1.0
		BL2010, BL2022	3/8	0-225	10-45 (14-61)	54 (73)	86	97	2.7	0.7
R3150	20	BL2005, BL2012	1/2	0-225	10-45 (14-61)	54 (73)	86	97	2.8	0.7
		BL2010, BL2022	1/2	0-225	10-45 (14-61)	54 (73)	86	97	2.5	0.7

† K<sub>PA</sub> = 3dB, niepewność pomiarowa

‡ K<sub>WA</sub> = 3dB, niepewność pomiarowa

\* K = niepewność pomiarowa (Wibracji)



Intertek  
4004004

Zgodne ze standardami UL 62841-1 i 62841-2.

Posiada certyfikat standardów CSA. C22.2 nr 62841-1 i 62841-2-2.

### INFORMACJA

Używając tego narzędzia jako ręcznie sterowanego klucza zapadkowego, nie należy przekraczać maksymalnego momentu obrotowego podanego w poniższej tabeli. Przekroczenie tego momentu obrotowego może spowodować uszkodzenie produktu i doprowadzi do unieważnienia gwarancji.

### Obsługa Urządzenia

Modele te są wyposażone w spust nastawny i funkcję automatycznego odłączania.

Spust nastawny umożliwia operatorowi regulację mocy wyjściowej narzędzia poprzez manipulację dźwignią spustu. Moc wyjściowa zwiększa się po naciśnięciu dźwigni spustu, osiągając moc maksymalną przy całkowitym wciśnięciu dźwigni spustu. Moc wyjściowa będzie się zmniejszać w miarę zwalniania dźwigni spustu.

Funkcja automatycznego odłączania powoduje odłączenie zasilania silnika w chwili jego zatrzymania. Podczas dokręcania elementu mocującego silnik zatrzyma się, jeśli narzędzie nie będzie w stanie jeszcze bardziej dokręcić elementu i w tym momencie nastąpi automatyczne odłączenie. Podczas próby poluzowania elementu mocującego silnik zatrzyma się, jeśli narzędzie nie będzie w stanie przekręcić elementu i w tym momencie również nastąpi automatyczne odłączenie. Po odłączeniu automatycznym dźwignia spustu musi zostać całkowicie zwolniona, a następnie ponownie wciśnięta, aby można było ponownie uruchomić narzędzie. Po odłączeniu automatycznym narzędzia można nadal używać jako ręcznie sterowanego klucza zapadkowego, pod warunkiem że nie został przekroczony maksymalny moment obrotowy określony dla danego modelu.

### Smarowanie

Częstość konserwacji zaznaczono strzałką, gdzie h=godziny, d=dni, m=miesiące rzeczywistego użytkowania.

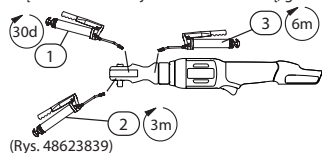

(Rys. 48623839)

①		②		③	
IR #	cm <sup>3</sup>	IR #	cm <sup>3</sup>	IR #	cm <sup>3</sup>
70	1	70	2	67	1
Wstrzyknąć go pomiędzy obudowę zapadki i jarzmo, aby zapewnić smarowanie tulei napędowej.		Rozmontować głowicę zapadki i nasmarować jej elementy.		Rozmontować przekładnię i nasmarować jej elementy.	

### Części i ich Konserwacja

Pozostałe czynności konserwacyjne i naprawy narzędzia powinny być przeprowadzane tylko przez Autoryzowane Centrum Serwisowe. Informacje o najbliższej lokalizacji centrum można znaleźć pod adresem [ingersollrand.com](http://ingersollrand.com)

Wszelkie uwagi należy kierować do najbliższego biura lub dystrybutora firmy **Ingersoll Rand**.

## Ochrona Środowiska

Po upływie okresu eksploatacji przewidzianego dla narzędzia elektrycznego firmy **Ingersoll Rand** należy oddać je do recyklingu zgodnie ze wszystkimi obowiązującymi normami i przepisami (lokalnymi, regionalnymi, krajowymi itd.). Niewłaściwe użycie akumulatora ma zły wpływ na środowisko naturalne.

## Identyfikacja Symboli



Odpady przekazać do recyklingu.



Nie wyrzucać tego produktu wraz z odpadami komunalnymi.



**Li-Ion**

Produkt zawiera jony litu. Nie wyrzucać tego produktu wraz z odpadami komunalnymi.

Oryginalne instrukcje są opracowywane w języku angielskim. Instrukcje publikowane w innych językach są tłumaczeniami oryginalnych instrukcji.

## Информация за Безопасността на Продукта

### Използване по Предназначение:

Тези безжичен тресчотки са предназначени за монтаж и демонтаж на резбовани скрепителни елементи.

### ⚠ ВНИМАНИЕ

**⚠ ВНИМАНИЕ:** Прочетете всички предупреждения за безопасност, инструкции, илюстрации и спецификации, предоставени за този електрически инструмент. Неспазването на предупрежденията и инструкциите може да доведе до токов удар, пожар и/или тежки травми. Запазете всички предупреждения и инструкции за бъдещи справки.

- **Изхвърляйте или рециклирайте батериите надлежно. Не пробивайте и не изгаряйте батериите.** Неправилното изхвърляне може да застраши околната среда или да предизвика телесни повреди.
- **Използвайте инструментите само с батерии и зарядно устройство на Ingersoll Rand с подходящ волтаж.** Използването на друг вид батерии може да създаде опасност от пожар, телесна травма или материална щета.

За допълнителна информация, направете справка с ръководството с информация за безопасност за безжичен тресчотки 80232929, ръководството с информация за безопасност за зарядно устройство 10567832 и ръководството с информация за безопасност за батериите 10567840.

Ръководствата могат да бъдат изтеглени от [ingersollrand.com](http://ingersollrand.com)

## Спецификации на Продукта

Модел на инструмент	Волтаж V <sub>p</sub> , постоянен ток	Модел на батерия	Задвижване	Няма Честота на Въртене при Натоварване	Препоръчван Диапазон на Въртящ Момент	Максимален Въртящ Момент	Ниво на Звук dB(A) (EN60745)		Вибрация (m/s <sup>2</sup> ) (EN60745)	
				inch	rpm	ft-lb (N-m)	ft-lb (N-m)	† Налягане (L <sub>v</sub> )	‡ Мощност (L <sub>w</sub> )	Ниво
R3130	20	BL2005, BL2012	3/8	0-225	10-45 (14-61)	54 (73)	86	97	3.2	1.0
		BL2010, BL2022	3/8	0-225	10-45 (14-61)	54 (73)	86	97	2.7	0.7
R3150	20	BL2005, BL2012	1/2	0-225	10-45 (14-61)	54 (73)	86	97	2.8	0.7
		BL2010, BL2022	1/2	0-225	10-45 (14-61)	54 (73)	86	97	2.5	0.7

† K<sub>PA</sub> = 3dB 3dB несигурност в измерването

‡ K<sub>WA</sub> = 3dB несигурност в измерването

\* K = измерване на несигурни (Вибрация)



ETL us

Отговаря на UL STD. 62841-1 & 62841-2-2.

Сертификация по CSA STD. C22.2 No. 62841-1 & 62841-2-2.

Intertek

4004004

## БЕЛЕЖКА

Когато използвате този продукт като ръчно задвижван зъчат блокиращ механизъм, не превишавайте максималното усукване, което е посочено в таблицата. Превишаването на усукването може да причини повреда на продукта и гаранцията ще бъде невалидна.

## Функциониране на Продукта

Тези модели са с променливо пусково устройство и автоматично изключване.

Променливото пусково устройство позволява оператор да регулира изходната мощност на инструмента чрез управление на лоста на пусковото устройство. Изходната мощност ще се увеличи, когато лостът на пусковото устройство е натиснат, като максималната изходна мощност е когато лостът на пусковото устройство е изцяло натиснат. Изходната мощност ще намалее, когато лостът на пусковото устройство е отпуснат.

Функцията автоматично изключване изключва мощността на двигателя, когато той е спрян. Когато се затяга скоба, двигателят ще спре, когато инструментът не може да затегне скобата повече, така че в това състояние ще се получи автоматично изключване. Когато се опитвате да разхлабите скоба, двигателят ще спре, ако инструментът не може да движи скобата, така че в това състояние също ще се получи автоматично изключване. При автоматично изключване лостът на пусковото устройство трябва да бъде напълно освободен, а след това натиснат отново за рестартиране на инструмента. След автоматичното изключване, инструментът може да продължи да бъде използван като ръчно задвижван зъчат блокиращ механизъм, при условие, че границата на максималното усукване, която е определена за този модел, не се превишава.

## Смазване

Честотата на извършване на поддръжка е изобразена в кръг със стрелки и определена като h=часове, d=дни, и m=месеци на реално използване.

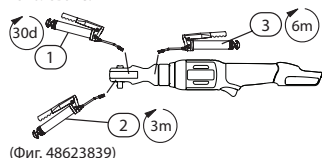

(Фиг. 48623839)

①		②		③	
IR #	cm <sup>3</sup>	IR #	cm <sup>3</sup>	IR #	cm <sup>3</sup>
70	1	70	2	67	1
Впръскайте смазка между корпуса и вилката на тресчотката за смазване на задвижващата втулка.		Демонтирайте главата на тресчотката и смажете компонентите.		Демонтирайте задвижващия механизъм и смажете компонентите.	

## Резервни Части и Поддръжка

Всички други дейности по ремонт и поддръжка на инструмента трябва да се извършват единствено от упълномощен сервизен център. За най-близкия сервизен център посетете [ingersollrand.com](http://ingersollrand.com)

За всички комуникации се обръщайте към най-близкия офис или дистрибутор на **Ingersoll Rand**.

---

### Защита на Околната Среда

След изтичане срока на годност на електрическия продукт на **Ingersoll Rand**, той трябва да се рециклира в съответствие с приложимите стандарти и разпоредби (местни, щатски, държавни, федерални и т.н.). Неправилното изхвърляне може да застраши околната среда.

---

### Идентификация на Символите



Върнете изразходените материали за рециклиране.



Не изхвърляйте инструмента заедно с битови отпадъци.



**Li-Ion**

Продуктът съдържа литий-йон. Не изхвърляйте инструмента заедно с битови отпадъци.

Оригиналните инструкции са на английски. Другите езици са превод на оригиналните инструкции.

## Informații Privind Siguranța Produsului

### Domeniul de Utilizare:

Aceste chei cordless cu clichet sunt destinate pentru îndepărtarea și pentru montarea elementelor de fixare filetate.

### ⚠️ AVERTIZARE

**⚠️ AVERTIZARE:** Citiți toate avertismentele de siguranță, instrucțiunile, ilustrațiile și specificațiile furnizate împreună cu această unealtă acționată electric. Nerespectarea avertizărilor și instrucțiunilor poate duce la o electrocutare, un incendiu și/sau la o vătămare corporală gravă. Păstrați toate avertizările și instrucțiunile pentru o consultare ulterioară.

- **Reciclați sau eliminați acumulatorii în mod responsabil. Nu perforați acumulatorii și nu le aruncați în foc.** Eliminarea incorectă poate cauza distrugerii în mediul înconjurător sau vătămare corporală.
- **Utilizați uneltele numai cu acumulatori și încărcător de tensiune adecvată Ingersoll Rand.** Utilizarea oricărui alt tip de acumulatori poate produce riscul de incendiu, rănire personală sau daune asupra proprietății.

Pentru informații suplimentare, consultați Manualul de siguranță pentru cordless cu clichet, formularul 80232929, Manualul de informații privind siguranța pentru încărcătorul de acumulatori, formularul 10567832, precum și Manualul de informații privind siguranța pentru Acumulatori, formularul 10567840.

Manualele pot fi descărcate de pe internet, la adresa [ingersollrand.com](http://ingersollrand.com)

### Specificații Tehnice

Model unealtă	Tensiune V, DC	Model baterie	Motor		Interval Recomandat Pentru Cuplul de Torsiune	Cuplu Max	Nivel de Zgomot dB(A) (EN60745)		Vibrație (m/s <sup>2</sup> ) (EN60745)	
			inch	rpm			ft-lb (N-m)	ft-lb (N-m)	† Presiune (L <sub>p</sub> )	‡ Putere (L <sub>w</sub> )
R3130	20	BL2005, BL2012	3/8	0-225	10-45 (14-61)	54 (73)	86	97	3.2	1.0
		BL2010, BL2022	3/8	0-225	10-45 (14-61)	54 (73)	86	97	2.7	0.7
R3150	20	BL2005, BL2012	1/2	0-225	10-45 (14-61)	54 (73)	86	97	2.8	0.7
		BL2010, BL2022	1/2	0-225	10-45 (14-61)	54 (73)	86	97	2.5	0.7

† K<sub>PA</sub> = 3dB toleranța la măsurare

‡ K<sub>WA</sub> = 3dB toleranța la măsurare

\* K = Vibrația incertitudinii de măsurare



În conformitate cu standardul UL 62841-1 și 62841-2-2.

Certificat conform standardului CSA. C22.2 nr. 62841-1 și 62841-2-2.

Intertek  
4004004

### NOTĂ

**Când folosiți acest produs sub forma unei chei a mecanismului cu clichet acționată manual, nu depășiți cuplul maxim listat în tabel. Depășirea acestui cuplu poate produce daune asupra produsului și poate anula garanția.**

### Operarea produsului

Aceste modele sunt prevăzute cu un declanșator variabil și oprire automată.

Declanșatorul variabil permite operatorului să regleze ieșirea de putere a unelei prin manevrarea manetei declanșatorului. Ieșirea de putere va crește pe măsură ce maneta declanșatorului este apăsată spre interior, iar puterea de ieșire maximă apare când maneta declanșatorului este complet apăsată. Ieșirea de putere se va reduce pe măsură ce este eliberată maneta declanșatorului.

Caracteristica de oprire automată oprește puterea la motor atunci când motorul este blocat. Când strângeți un dispozitiv de fixare, motorul se va bloca atunci când unealta nu mai poate strânge dispozitivul de fixare, deci în această stare va apare oprirea automată. Când încercați să slăbiți un dispozitiv de fixare, motorul se va bloca atunci când unealta nu mai poate deplasa dispozitivul de fixare, deci și în această stare va apare oprirea automată. Când are loc oprirea automată, maneta declanșatorului trebuie complet eliberată și apoi din nou apăsată pentru a reporni unealta. După ce are loc oprirea automată, unealta poate continua să fie folosită ca mecanism cu clichet acționat manual, cu condiția ca limita maximă a cuplului specificat pentru respectivul model să nu fie depășită.

### Lubrifiere

Frecvența operațiilor de întreținere este prezentată în săgeata circulară și se definește ca h=ore, z=zile și l=luni de utilizare efectivă.

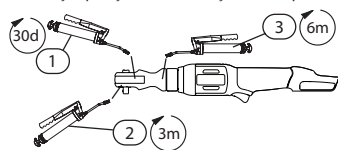

(Desen. 48623839)

①		②		③	
IR #	cm <sup>3</sup>	IR #	cm <sup>3</sup>	IR #	cm <sup>3</sup>
70	1	70	2	67	1
Injectați lubrifiantul între carcasa clichetului și jug pentru a lubrifia pătrății mici.		Demontați capul clichetului și lubrifiați componentele.		Demontați angrenajul și lubrifiați componentele.	

### Componente și întreținere

Pentru întreținerea de rutină, injectați săptămânal sau la fiecare 8 ore de funcționare 2 cmc de vaselină Ingersoll Rand #67 în capul unghiular.

Toate celelalte activități de întreținere și reparare a unelei trebuie realizate numai de un Centru de service autorizat. Pentru a găsi cea mai apropiată locație, vizitați [ingersollrand.com](http://ingersollrand.com)

Orice comunicare va fi adresată celei mai apropiate reprezentanțe sau distribuitor Ingersoll Rand.

---

### Măsuri Pentru Protecția Mediului

După încheierea duratei de viață a uneltei electrice **Ingersoll Rand**, aceasta trebuie reciclată în conformitate cu toate standardele și reglementările aplicabile (locale, statale, regionale, federale etc.). Eliminarea necorespunzătoare a acumulatorilor poate periclita mediul înconjurător.

---

### Identificarea Simbolului



Recupețați reziduurile în vederea reciclării.



Nu eliminați acest dispozitiv împreună cu deșeurile menajere.



**Li-ion**

Produsul conține acumulatori cu litiu-ion. Nu eliminați acest dispozitiv împreună cu deșeurile menajere.

Instrucțiunile originale sunt în limba engleză. Variantele în alte limbi sunt traduceri ale instrucțiunilor originale.

## Информация о Безопасности Изделия

### Предполагаемое использование:

Данные беспроводные трещоточные гайковерты предназначены для удаления и установки резьбовых крепежных деталей.

### ⚠ ПРЕДУПРЕЖДЕНИЕ

**⚠ ПРЕДУПРЕЖДЕНИЕ:** Ознакомьтесь со всеми предупреждениями по технике безопасности, инструкциями, иллюстрациями и техническими характеристиками, предоставленными вместе с данным электроинструментом. Невыполнение предупреждений и инструкций может привести к поражению электрическим током, пожару и/или причинению тяжелых травм. Сохраните все предупреждения и инструкции для будущего использования в справочных целях.

- **Ответственно относитесь к переработке или утилизации батарей.** Не нарушайте целостность батарей и не сжигайте их. Неправильная утилизация может создать опасность для окружающей среды или привести к травмам.
- **Используйте инструменты только с аккумуляторными батареями и зарядным устройством Ingersoll Rand соответствующего напряжения.** Применение любых других батарей может создать опасность пожара, травм и повреждения имущества.

За дополнительными сведениями обратитесь к Руководству по безопасности беспроводных трещоточных гайковертов, форма 80232929, к Руководству по безопасности зарядных устройств для аккумуляторных батарей, форма 10567832, и к Руководству по безопасности аккумуляторных батарей, форма 10567840.

Руководства можно загрузить с сайта [ingersollrand.com](http://ingersollrand.com)

## Технические Характеристики Изделия

Модель инструмента	Напряжение В постоянного тока	Модель батареи	Привод	Скорость Без Нагрузки	Рекомендуемый Диапазон Крутящего Момента	Максимальный Крутящий Момент	Уровень Шума dB(A) (EN60745)		Вибрация (m/s <sup>2</sup> ) (EN60745)	
			дюймов	об/мин	дюймо-фунты (Н-м)	дюймо-фунты (Н-м)	† Давление (L <sub>p</sub> )	‡ Мощность (L <sub>w</sub> )	Уровень	*К
R3130	20	BL2005	3/8	0-225	10-45 (14-61)	54 (73)	86	97	3.2	1.0
		BL2012								
		BL2010 BL2022								
R3150	20	BL2005	1/2	0-225	10-45 (14-61)	54 (73)	86	97	2.8	0.7
		BL2012								
		BL2010 BL2022								

† K<sub>PA</sub> = 3dB погрешность измерения

‡ K<sub>WA</sub> = 3dB погрешность измерения

\* Неопределенность измерения (Вибрации) К



с us

Соответствует требованиям UL STD. 62841-1 и 62841-2-2.

Сертификат соответствия CSA STD. C22.2 № 62841-1 и 62841-2-2.

Intertek

4004004

### ПРИМЕЧАНИЕ

При использовании этого изделия в качестве ручного трещоточного гайковерта не превышайте максимальный крутящий момент, приведенный в таблице. Превышение указанного крутящего момента может привести к повреждению изделия и сделать гарантийные обязательства недействительными.

### Эксплуатация Изделия

Особенностями этих моделей являются выключатель регулируемого действия и автоматическое выключение.

Выключатель регулируемого действия позволяет оператору регулировать выходную мощность инструмента, действуя рычагом выключателя. Выходная мощность возрастает при нажатии на рычаг выключателя, достигая наибольшей величины при полностью отжатом рычаге выключателя. Выходная мощность уменьшается при отпускании рычага выключателя.

Блок автоматического отключения отключает питание электродвигателя, если электродвигатель принудительно остановлен. При затягивании крепежной детали электродвигатель останавливается, когда инструмент не в состоянии производить дальнейшую затяжку крепежной детали, так что произойдет автоматическое отключение. При попытке ослабить затяжку крепежной детали электродвигатель останавливается, если инструмент не в состоянии повернуть крепежную деталь, и в этом случае также произойдет автоматическое отключение. Когда произошло автоматическое отключение, рычаг выключателя следует полностью отпустить и повторно нажать, чтобы снова запустить инструмент. После того, как произойдет автоматическое отключение, инструмент можно использовать в качестве трещоточного гайковерта с ручным приводом при том условии, что не будет превышен предельный крутящий момент, указанный для данной модели.

### Смазка

Частота обслуживания указана в круглой стрелке и указана в виде: h=часы, d=дни, и m=месяцы фактического использования.

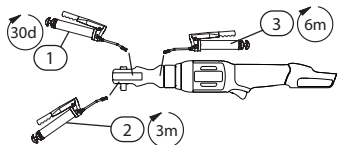

(Рис. 48623839)

①		②		③	
IR #	cm <sup>3</sup>	IR #	cm <sup>3</sup>	IR #	cm <sup>3</sup>
70	1	70	2	67	1
вводите масло между корпусом и хомутом храповика, чтобы смазать бушинг привода.		разберите головку храповика и смажьте компоненты.		разберите редуктор и смажьте компоненты.	

### Детали и Техническое Обслуживание

Все остальные виды технического обслуживания и ремонта инструмента должны производиться только авторизованным сервисным центром. Чтобы узнать местонахождение ближайшего из них, посетите [ingersollrand.com](http://ingersollrand.com)

Со всеми вопросами обращайтесь в ближайший офис компании **Ingersoll Rand** или к дистрибьютору компании.

### Защита Окружающей Среды

По истечении срока службы электрические изделия **Ingersoll Rand** следует утилизировать в соответствии со всеми действующими стандартами и предписаниями (местными, областными, республиканскими, федеральными и т.п.). Неправильная утилизация может представлять опасность для окружающей среды.

### Определения Условных Обозначений



Вернуть отходы для утилизации.



Не утилизировать это изделие вместе с бытовыми отходами



**Li-Ion**

Изделие содержит литий-ионные аккумуляторы.  
Не утилизировать это изделие вместе с бытовыми отходами

Оригинальным языком инструкций является английский. Версии на другие языки являются переводом оригинальных инструкций.

## 产品安全信息

用途:

这些充电式棘轮扳手专门用于拆卸和安装螺钉。



警告

**⚠ 警告:** 请阅读与此电动工具相关的所有安全警告、安全说明、安全图示和安全技术规范。不按照警告和用法说明操作会导致触电、失火和/或严重的危害。保留全部警告和用法说明以备后用。

- 应对电池进行回收或处理。切勿刺破或燃烧电池。如果处理方式不当,可能会危害环境或造成人身伤害。
- 务必使用Ingersoll Rand指定的电池和充电器。使用任何其他电池均可能造成火灾、人身伤害或财产损失。

更多信息,请参阅《充电式棘轮扳手安全信息手册表80232929》、《电池充电器安全信息手册表10567832》和《电池安全信息手册表10567840》。

手册可从ingersollrand.com下载。

## 产品规格

工具型号	电压 V, DC	电池型号	方头尺寸		空载转速		建议扭矩范围		最大扭矩		噪音等级 dB(A) (EN60745)		震动 (m/s <sup>2</sup> ) (EN60745)	
			英寸	每分钟转速	英尺磅 (牛米)	英尺磅 (牛米)	† 压力 (L <sub>p</sub> )	‡ 功率 (L <sub>w</sub> )	液位	*K				
R3130	20	BL2005	3/8	0-225	10-45 (14-61)	54 (73)	86	97	3.2	1.0				
		BL2012 BL2010 BL2022												
R3150	20	BL2005	1/2	0-225	10-45 (14-61)	54 (73)	86	97	2.8	0.7				
		BL2012 BL2010 BL2022												

† KpA = 3dB测量不确定性

‡ KwA = 3dB测量不确定性

\* K = 测量不确定度 (震动)



符合 UL STD. 62841-1 & 62841-2-2。

经过 CSA STD认证。C22.2 No. 62841-1 & 62841-2-2。

## 注意

手动操作棘轮扳手时,不要超出表中列出的最大扭矩。否则,可能损坏此产品并得不到保修。

## 产品操作

这些型号有可变触发和自动关闭功能。

可变触发功能允许操作人员通过操纵触发杆来调节工具的功率输出。功率输出会随着触发杆的按压而增加,触发杆完全按下时,功率输出达到最大值。功率输出会随着触发杆的释放而减小。

自动关闭功能会在马达停转时关闭其电源。拧紧紧固件时,如果工具无法继续拧紧紧固件,马达会停转,这时自动关闭功能将工作。试图松开紧固件时,如果工具无法继续移动紧固件,马达会停转,这时自动关闭功能也会工作。自动关闭马达后,触发杆必须完全释放,然后再次按下以重新启动工具。自动关闭马达后,如果没有超过特定型号的最大扭矩,该工具可以继续作为手动操作棘轮使用。

## 润滑

维护频率以圆形箭头表示为实际使用的h=小时,d=天数,m=月数。

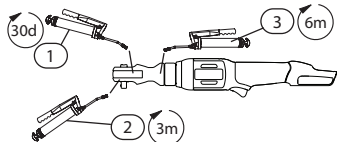

(图. 48623839)

①		②		③	
IR #	cm <sup>3</sup>	IR #	cm <sup>3</sup>	IR #	cm <sup>3</sup>
70	1	70	2	67	1
注入棘轮箱和操作杆之间,以润滑驱动轴衬。		拆卸棘轮头,然后润滑组件。		拆卸齿轮,然后润滑组件。	

## 部件和维护

所有其它维护和工具维修工作只能由授权的维修中心执行。有关最近维修中心的信息,请访问ingersollrand.com。

如有任何事宜,请就近垂询Ingersoll Rand办事处或经销商。

## 环境保护

当Ingersoll Rand电子产品寿命到期时,必须根据所有适用的(当地、省份、国家等)标准和法规加以回收。处置不当会对环境造成危害。

符号标识



返还废旧材料以循环再利用。



本产品不要与家居废品一同  
丢弃。



**Li-Ion**

产品含锂离子。  
本产品不要与家居废品一同丢弃。

初始说明采用英文。其他语言版本是初始说明的翻译版。

## 製品に関する安全性

### 製品の用途:

充電式ラチェットレンチは、ねじ部品の脱着に使用するための製品です。

### 警告

- ⚠ **警告:** 本電動工具に付属する安全に関する警告、注意事項、図、仕様すべてをお読みください。警告および指示に従わない場合、感電、火災、重度の人的傷害などをまねくおそれがあります。後で参照する場合があるので、すべての安全警告および指示を保管しておいてください。
- 責任を持って電池をリサイクルまたは廃棄してください。電池に穴をあけたり燃やさないでください。不適切に使用した場合、環境を危険にさらしたり、人的傷害の原因となります。
  - 工具には正しい電圧のIngersoll Rand電池および充電器のみを使用してください。他の電池を使用した場合、火災、人的傷害、器物の損傷の危険が生じることがあります。

製品に関する詳細については、充電式ラチェットレンチの「製品に関する安全性」(書式 80232929)、電池充電器の「製品に関する安全性」(書式 10567832)、電池の「製品に関する安全性」(書式 10567840)をご参照ください。

ingersollrand.comから説明書をダウンロードすることができます。

### 製品仕様

ツールモデル	電圧 V, DC	バッテリー モデル	駆動	無負荷時の速度	推奨トルク範囲	最大トルク	作動音レベル dB(A) (EN60745)		振動 (m/s <sup>2</sup> ) (EN60745)	
			インチ	rpm	ft-lb (N-m)	ft-lb (N-m)	† 圧力 (L <sub>p</sub> )	‡ 出力 (L <sub>w</sub> )	レベル	*K
R3130	20	BL2005, BL2012	3/8	0-225	10-45 (14-61)	54 (73)	86	97	3.2	1.0
		BL2010, BL2022	3/8	0-225	10-45 (14-61)	54 (73)	86	97	2.7	0.7
R3150	20	BL2005, BL2012	1/2	0-225	10-45 (14-61)	54 (73)	86	97	2.8	0.7
		BL2010, BL2022	1/2	0-225	10-45 (14-61)	54 (73)	86	97	2.5	0.7

† K<sub>PA</sub> = 3dB 測定の不確かさ

‡ K<sub>WA</sub> = 3dB 測定の不確かさ

\*K = 測定の不確かさ (振動)



UL STD. 62841-1 および 62841-2-2 規格に適合。

CSA STD. C22.2 No. 62841-1 および 62841-2-2 認証取得。

Intertek  
4004004

### 備考

本製品を手動式ラチェットレンチとして使用する場合は、上記の表に記載されている最大トルクを超えないでください。記載されている最大トルクを超えて使用した場合、製品が破損の原因となることがあり、製品保証が無効になります。

### 製品の動作

本製品には可変トリガーと自動電源遮断機能が備わっています。

可変トリガー機能により、トリガーレバーを操作して工具の出力を調節することができます。トリガーレバーを押し込むに従い出力が増大し、トリガーレバーをいっぱい押し込むと最大出力になります。トリガーレバーを解放するにしろ出力が小さくなります。

自動電源遮断機能により、モーターの作動停止が発生した場合に自動的に電源が切れます。金具などを締める際に、工具がそれ以上金具を締められなくなるとモーターが作動停止します。このとき、自動電源遮断機能が作動して電源が切れます。金具などをゆるめる際には、工具が金具を動かすことができずとモーターが作動停止します。このときも自動電源遮断機能が作動して電源が切れます。自動電源遮断機能が作動した場合は、トリガーレバーをいっぱい解放してから、レバーを押しして工具を再起動してください。本製品に指定されている最大トルクを超過していない場合に限り、自動電源遮断機能が作動した後も手動式ラチェットとして工具の使用を続けることができます。

### 潤滑

保守頻度は円形矢印で示され、実際に消費される、h=時間、d=日数およびm=月数として明示されます。

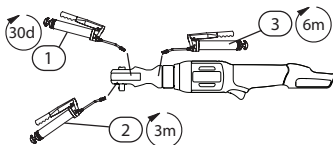

(図 48623839)

①		②		③	
IR #	cm <sup>3</sup>	IR #	cm <sup>3</sup>	IR #	cm <sup>3</sup>
70	1	70	2	67	1
ラチェットハウジングとヨークの間に注油し、駆動ブッシングを潤滑。				ギヤリングを分解し、各部に注油。	

### 部品とメンテナンス

これ以外のメンテナンスや工具の修理は認定サービスセンターのみが行ってください。お客様の最寄りのサービスセンターについては、ingersollrand.com をご覧ください。

お問い合わせ等は、お客様の最寄りの Ingersoll Rand 事務所または販売店へご連絡ください。

### 環境保護

Ingersoll Rand 電動工具の製品寿命が尽きた場合は、すべての基準および規則(地域、都道府県、国等)に従い、リサイクルしてください。不適切な廃棄は環境を危険にさらすおそれがあります。

## 記号の意味



リサイクルのため廃部材を  
返品。



本製品を家庭ゴミと一緒に廃棄  
しないこと。



Li-ion

本製品はリチウムイオンを含有します。  
本製品を家庭ゴミと一緒に廃棄しないこと。

説明書の原文は英語で書かれています。他の言語については原文からの翻訳です。

**제품 안전 정보**

**사용 용도:**

무선 래치트 렌치(Cordless Ratchet Wrench)는 볼트와 너트류(나사있는 잠금장치류)를 장착 및 분리하기 위해 고안되었습니다.



**경고**

**⚠ 주의:** 본 동력 공구와 함께 제공된 모든 안전 경고문, 설명서, 설명 도해 및 규격 사항을 숙지하십시오. 경고와 지침을 따르지 않으면 감전, 화재 및/또는 중상이 초래될 수 있습니다. 모든 경고와 지침을 미래에 참고할 수 있도록 보관하십시오.

- **책임있는 배터리 재생 또는 처분.** 배터리에 구멍내거나 태우지 마십시오. 부적절한 처분은 환경을 위해 함께 하거나 인체 부상을 초래할 수 있습니다.
- **공구에는 올바른 전압의 Ingersoll Rand 배터리 및 충전기만 사용하십시오.** 다른 배터리를 사용하면 화재 위험, 인체 부상 또는 재산 손실이 발생할 수 있습니다.

추가적인 정보는 무선 래치트 렌치(Cordless Ratchet Wrench) 안전 설명서 양식 **80232929**, 배터리 충전기 안전 정보 설명서 양식 **10567832** 및 배터리 안전 정보 설명서 양식 **10567840**을 참조하십시오.

설명서는 [ingersollrand.com](http://ingersollrand.com)에서 다운로드 받을 수 있습니다.

**제품 상세**

공구 모델	전압 V, DC	배터리 모델	구동	무부하 속도	권장되는 토크 범위	최대 토크	소음 레벨 dB(A) (EN60745)		진동 (m/s <sup>2</sup> ) (EN60745)	
			inch	rpm	ft-lb (N-m)	ft-lb (N-m)	† 알력 (L <sub>p</sub> )	‡ 파워 (L <sub>w</sub> )	레벨	*K
R3130	20	BL2005, BL2012	3/8	0-225	10-45 (14-61)	54 (73)	86	97	3.2	1.0
		BL2010, BL2022	3/8	0-225	10-45 (14-61)	54 (73)	86	97	2.7	0.7
R3150	20	BL2005, BL2012	1/2	0-225	10-45 (14-61)	54 (73)	86	97	2.8	0.7
		BL2010, BL2022	1/2	0-225	10-45 (14-61)	54 (73)	86	97	2.5	0.7

† K<sub>DA</sub> = 3dB 측정 불확도  
‡ K<sub>WA</sub> = 3dB 측정 불확도  
\* K = 측정 불확도 (진동)



UL 표준 준수. 62841-1 및 62841-2-2.  
CSA 표준으로 인증 받음. C22.2 번호 62841-1 및 62841-2-2.

**참조**

본 제품을 수동 작동 래치트 렌치로 사용할 경우, 도표에 기재된 최대 토크값을 초과하지 마십시오. 이 토크값을 초과하면 제품 손상을 초래할 수 있으며 보증을 받을 수 없게 됩니다.

**제품 작동**

이 제품에는 변동식 트리거 기능 및 자동 작동 차단 기능이 있습니다.

변동식 트리거 기능은 작동자가 트리거 레버를 조정해서 공구의 파워 출력을 조절할 수 있게 합니다. 트리거 레버를 안쪽으로 누르면 파워 출력이 증가하며, 트리거 레버를 완전히 누르면 최대 파워 출력이 발생합니다. 트리거 레버가 릴리스되면 파워 출력은 감소합니다.

자동 작동 차단 기능은 모터가 스톱되면 모터로 들어가는 전원을 차단합니다. 파스너(볼트, 너트의 잠금장치류)를 조일 경우, 공구가 파스너를 더 이상 조일 수 없을 때 공구 모터가 스톱되는데, 이 상태가 되면 자동 작동 차단 기능이 작동합니다. 파스너(볼트, 너트의 잠금장치류)를 풀 경우에, 공구가 파스너를 더 이상 움직일 수 없을 때 공구 모터가 스톱되는데, 이 상태에서도 자동 작동 차단 기능이 작동합니다. 공구 작동이 자동 차단되면, 트리거 레버가 최대로 릴리스되므로, 공구를 재시작하려면 트리거 레버를 다시 눌러야 합니다. 자동 차단된 이후에 공구를 특정 제품 모델에 지정된 최대 토크 한계를 초과할 수 없도록 구성된 수동 작동 래치트 렌치로 계속해서 사용할 수 있습니다.

**윤활**

정비 빈도는 원형 화살표로 표시되며 실제 사용 h=시간, d=일 및 m=월로 정의됩니다.

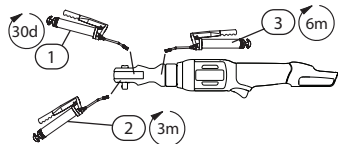

(그림 48623839)

①		②		③	
IR #	cm <sup>3</sup>	IR #	cm <sup>3</sup>	IR #	cm <sup>3</sup>
70	1	70	2	67	1
래치트 하우징과 요크 사이에 주입하여 드라이브 부싱을 윤활하십시오.		래치트 헤드를 분해하고 구성 요소에 윤활.		연동기를 분해하고 구성 요소에 윤활.	

**부품 및 정비**

**일상적인 점검:**

기타 모든 정비 및 공구 수리는 반드시 공인된 정비 센터에서 수행해야 합니다. 가까운 정비 센터는 [ingersollrand.com](http://ingersollrand.com) 에서 확인하십시오.

모든 문의 사항은 가까운 **Ingersoll Rand** 사무소나 대리점을 통해 확인하십시오.

환경 보호

Ingersoll Rand 전기 제품의 사용 수명이 끝나면, 적용 가능한 모든 규정 및 법규(지역, 주, 국가, 연방, 기타)에 따라 전기 제품을 재생해야 합니다. 부적절한 처분은 환경을 위태롭게 합니다.

기호 식별



재생용 폐가전 반환.



이 제품은 가정용 폐가전으로 분류해 처분하지 마십시오.



Li-Ion

제품에 리튬 이온이 들어 있습니다. 이 제품은 가정용 폐가전으로 분류해 처분하지 마십시오.

원래 설명서는 영문입니다. 기타 언어는 원래 설명서의 번역본입니다.

## Informacije o sigurnosti proizvoda

### Predviđena svrha:

Ovi akumulatorski udarni zatezači su dizajnirani za uklanjanje i instaliranje spojnih elemenata s navojem.

### UPOZORENJE

**UPOZORENJE:** Pogledajte sva sigurnosna upozorenja, upute, slike i specifikacije priložene uz ovaj električni alat. Nepoštivanje upozorenja i uputa može rezultirati strujnim udarom, požarom i/ili ozbiljnom ozljedom. Sačuvajte sva upozorenja i upute za buduću upotrebu.

- **Odgovorno reciklirajte ili zbrinite baterije.** Ne probijajte niti spaljujte baterije. Nepropisno zbrinjavanje može ugroziti okoliš ili uzrokovati tjelesne ozljede.
- **Koristite alat samo s Ingersoll Rand baterijama i punjačem odgovarajućeg napona.** Korištenje bilo kojih drugih baterija može stvoriti opasnost od požara, tjelesne ozljede ili oštećenja imovine.

Za dodatne informacije pogledajte sigurnosni obrazac za akumulatorski udarni zatezač 04581146 , sigurnosni informativni obrazac za punjač baterije 10567832 te sigurnosni informativni obrazac za bateriju 10567840.

Priručnici se mogu preuzeti na [ingersollrand.com](http://ingersollrand.com)

## Tehnički podaci proizvoda

Alata Model	Napon $V_i$ Istosmjerna struja	Model baterije	Pogon		Brzina bez opterećenja	Preporučeni raspon momenta	Maks. moment	Razina buke dB(A) (EN60745)		Vibracije (m/s <sup>2</sup> ) (EN60745)	
			inča	o/min	Nm (ft-lb)	Nm (ft-lb)	† tlak ( $L_p$ )	‡ snaga ( $L_w$ )	Razina	*K	
R3130	20	BL2005, BL2012	3/8	0-225	10-45 (14-61)	54 (73)	86	97	3.2	1.0	
		BL2010, BL2022	3/8	0-225	10-45 (14-61)	54 (73)	86	97	2.7	0.7	
R3150	20	BL2005, BL2012	1/2	0-225	10-45 (14-61)	54 (73)	86	97	2.8	0.7	
		BL2010, BL2022	1/2	0-225	10-45 (14-61)	54 (73)	86	97	2.5	0.7	

†  $K_{pA}$  = 3dB mjerna nesigurnost

‡  $K_{wA}$  = 3dB mjerna nesigurnost

\*K = mjerna nesigurnost za vibracije



U sukladnosti s UL STD. 62841-1 i 62841-2-2.

Certificirano prema CSA STD. C22.2 No. 62841-1 i 62841-2-2.

Intertek  
4004004

## POZOR

Kada upotrebljavate ovaj proizvod kao ručni zaporni ključ, pripazite da ne prekoračite najveći zatezni moment koji je naveden u tablici. Prekoračenje ovog zateznog momenta može prouzročiti oštećenje proizvoda i poništiti jamstvo.

### Rad proizvoda

Ovi modeli opremljeni su varijabilnim okidačem i značajkom automatskog isključivanja.

Varijabilni prekidač omogućava korisniku da regulira izlaznu snagu uređaja upravljanjem polugom prekidača. Izlazna snaga povećava se pritiskom poluge prekidača prema unutra dok se najveća izlazna snaga postiže kada je poluga prekidača pritisnuta do kraja. Izlazna snaga smanjuje se otpuštanjem poluge prekidača.

Značajka automatskog isključivanja isključuje uređaj kada motor prestane s radom. Prilikom zavijanja vijka motor će se zaustaviti kada uređaj više ne bude mogao dalje zatezati vijak te će se uređaj automatski isključiti. Prilikom odvijanja vijka motor će se zaustaviti kada uređaj ne bude mogao pomaknuti vijak te će se uređaj automatski isključiti. Kada dođe do automatskog isključivanja uređaja, polugu prekidača potrebno je u potpunosti otpustiti i zatim je ponovno pritisnuti kako biste ponovno pokrenuli uređaj. Nakon automatskog isključivanja, uređaj može se upotrebljavati kao ručni zaporni ključ pri čemu je potrebno paziti da najveća vrijednost zateznog momenta za taj određeni model ne bude prekoračena.

### Podmazivanje

Učestalost održavanja prikazana je kružnom strelicom i označena kao h=sati, d=dani i m=mjeseci stvarne upotrebe.

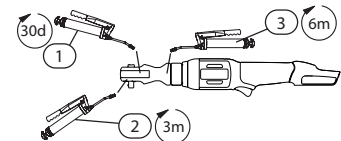

(Dwg. 48623839)

①		②		③	
IR #	cm <sup>3</sup>	IR #	cm <sup>3</sup>	IR #	cm <sup>3</sup>
70	1	70	2	67	1
Umetnite između kućišta zapinjača i jarma kako biste podmazali pogonski ležaj.		Rastavite glavu zapinjača i podmažite komponente.		Rastavite zupčanic i podmažite komponente.	

### Dijelovi i održavanje

Popravke i održavanje alata treba obavljati samo ovlašteni servisni centar. Posjetite mrežnu stranicu [ingersollrand.com](http://ingersollrand.com) kako biste pronašli najbližu trgovinu.

Za sve informacije kontaktirajte najbliži ured tvrtke Ingersoll Rand ili distributera.

### Zaštita okoliša

Kad istekne životni vijek električnog proizvoda tvrtke **Ingersoll Rand**, mora se reciklirati u skladu sa svim važećim standardima i propisima (lokalnim, županijskim, državnim itd.) Nepravilno odlaganje može ugroziti okoliš.

**Identifikacija simbola**

---



Vratite otpadni materijal na recikliranje.



Ne odlažite ovaj proizvod s kućanskim otpadom.





**Li-ion**

Proizvod sadrži litij-ion.  
Ne odlažite ovaj proizvod s kućanskim otpadom.

Originalne upute sastavljene su na engleskom jeziku. Drugi jezici prijevod su originalnih uputa.

# Declaration of Conformity

**Table 1. Declaration of Conformity Requirement**

1	<b>Date of Issue</b>	September 2020
2	<b>Manufacturer Name and Address</b>	Ingersoll Rand Industrial Ireland Ltd. / Lakeview Dr, Swords, IE
3	<b>Object of Declaration</b>	Cordless Impact Wrench (model) R3130 and R3150
4	<b>Directives(s) Conformity</b>	2006/42/EC (Machinery), 2014/30/EU (EMC) and 2011/65/EU (RoHS)
5	<b>Standard(s) Compliance</b>	EN 55014-1:2017, EN 55014-2:2015, EN 62841-1:2015, and EN 62841-2-2:2016
6	<b>Tech File Author Name (EU) Title/Position</b>	Frederic Zejequel Product Management Leader Power Tools, EMEA 
7	<b>Declaration Author Name Title/Position</b>	Joshua Odell Johnson Global Engineering Manager 

**EN** - This declaration is issued on this day [1] under the sole responsibility of the manufacturer [2]. The object of the declaration [3 Model/Serial Number Range] is in conformity with the provisions of the directive(s) [4] as shown by compliance with the harmonized standard(s) [5]. The technical documentation, available at the above address [2], is compiled by [6] and this declaration is approved by [7].

**BG** - Тази декларация се издава на този ден [1] под единствената отговорност на производителя [2]. Предметът на декларацията [3 Модел/Сериен номери] е в съответствие с разпоредбите на директивата(и) [4], както е показано чрез съответствие с хармонизираните(те) стандарти [5]. Техническата документация, налична на адреса по-горе [2], е съставена от [6] и тази декларация е одобрена от [7].

**CS** - Toto prohlášení je vystaveno dne [1] na výhradní zodpovědnost výrobce [2]. Předmět prohlášení [3 Model/Výrobní číslo] je ve shodě s ustanoveními této směrnice/směrníc [4], jak je uvedeno v souladu s harmonizovanou normou/normami [5]. Technická dokumentace, která je k dispozici na výše uvedené adrese [2], je vystavena [6], a toto prohlášení je schváleno [7].

**DA** - Denne erklæring er udstedt på denne dag [1] under producentens eget ansvar [2]. Formålet med erklæringen [3 Model/Serienr] er i overensstemmelse med bestemmelserne i direktivet/direktiverne [4] som vist ved overensstemmelse med de(n) harmoniserede standard(er) [5]. Den tekniske dokumentation, der findes på ovennævnte adresse [2], er kompileret af [6], og denne erklæring er godkendt af [7].

**DE** - Diese Erklärung wird an diesem Tag [1] herausgegeben und unterliegt der alleinigen Verantwortung des Herstellers [2]. Der Gegenstand der Erklärung [3 Modell/ Serien-Nr.-Bereich] stimmt mit den Bestimmungen der Richtlinie(n) überein [4], wie durch die Einhaltung der harmonisierten Norm(en) dargestellt [5]. Die technische Dokumentation, die an der oben genannten Adresse zur Verfügung steht [2], wird von [6] zusammengestellt und diese Erklärung wird durch [7] genehmigt.

**EL** - Η παρούσα δήλωση εκδίδεται στις [1] υπό την αποκλειστική ευθύνη του κατασκευαστή [2]. Το αντικείμενο της δήλωσης [3 Μοντέλο/Κωδικός Αύξοντος Αριθμού] συμμορφώνεται με τις διατάξεις της οδηγίας [4], όπως φαίνεται από τη συμμόρφωση με το εναρμονισμένο πρότυπο [5]. Η τεχνική τεκμηρίωση, διαθέσιμη στην πιο πάνω διεύθυνση [2], έχει συνταχθεί από [6] και η παρούσα δήλωση εγκρίνεται από [7].

**ES** - Esta declaración se publica este día [1] bajo la responsabilidad exclusiva del fabricante [2]. El objeto de la declaración [3 Modelo/Gama de No. de Serie] se ajusta a las disposiciones de la(s) directiva(s) [4], tal y como muestra el cumplimiento de la(s) norma(s) armonizada(s) [5]. La documentación técnica, disponible en la dirección anterior [2], ha sido compilada por [6] y esta declaración ha sido aprobada por [7].

**ET** - Käesolev deklaratsioon on väljastatud sel kuupäeval [1] tootja ainuvastutusel [2]. Deklaratsiooni objekt [3 Mudel/Seerianumbrite vahemik] vastab direktiivi(delle) [4], nagu näitab vastavus ühtlustatud standardi(tele) [5]. Ülaloodud aadressil [2] kättesaadava tehnilise dokumentatsiooni on koostanud [6] ja käesoleva deklaratsiooni on kinnitanud [7].

**FI** - Tämä vakuutus on annettu tänä päivänä [1] yksinomaan valmistajan [2] vastuulla. Vakuutuksen [3 Mallia/Sarjanumero] kohde on yhden tai useamman direktiivin [4] vaatimusten mukainen, mikä osoitetaan yhdenmukaistettujen standardien [5] täyttymisellä. Edellä mainitusta osoitteesta [2] saatavilla olevan teknisen dokumentaation on laatinut [6], ja tämän vakuutuksen on hyväksynyt [7].

**FR** - Cette déclaration est publiée en ce jour [1] sous la seule responsabilité du fabricant [2]. L'objet de la déclaration [3 Modèle/No. Serie] est conforme aux dispositions de la ou des directives [4] comme indiqué par la conformité à la ou aux normes harmonisées [5]. La documentation technique, disponible à l'adresse ci-dessus [2], est compilée par [6] et cette déclaration est approuvée par [7].

**HR** - Ova izjava izdana je dana [1] pod isključivom odgovornošću proizvođača [2]. Predmet ove izjave [3 Model/opseg serijskog broja] sukladan je odredbama direktive/a [4] kako je zahtijeva usklađenost s usklađenim standardom(ima) [5]. Tehničku dokumentaciju, koja je dostupna na adresi [2], izradio je [6] te je ovu izjavu odobrio [7].

**HU** - A nyilatkozatot ma, [1]-i dátummal állították ki, a gyártó [(2)] kizárólagos felelősségére. A [5] harmonizált szabvány(ok)nak való megfelelés okán, a [3 Modell/ Gyártási szám-tartomány] nyilatkozat tárgya megfelel a(z) [4] irányelv(ek)ben foglaltaknak. A műszaki dokumentációt, amely a fenti címen érhető el [2], [6] állította össze. E nyilatkozatot [7] hagyta jóvá.

**IT** - Questa dichiarazione è rilasciata in questo giorno [1] sotto la sola responsabilità del fabbricante [2]. L'oggetto della dichiarazione [3 Modello/Numeri di Serie] è conforme alle disposizioni della direttiva/delle direttive [4] come mostrato dalla conformità con la norma armonizzata/le norme armonizzate [5]. La documentazione tecnica, disponibile all'indirizzo di cui sopra [2], viene compilata da [6] e questa dichiarazione è approvata da [7].

**LT** - Ši deklaracija parengta [1] d, už ją atsakingas tik gamintojas, [2]. Deklaracijos [3 Modeliai/Serijsos numeriai] objektas atitinka direktivos (-ų) [4] nuostatas, remiantis darnojo (-ų) standarto (-ų) [5] atitikimiu. Techninius dokumentus, kuriuos galima rasti anksčiau pateiktą adresu [2], parengė [6], o šią deklaraciją patvirtino [7].

**LV** - Šī deklarācija ir izsniegta šajā dienā [1] ar pilnīgu ražotāja atbildību [2]. Deklarācijas [3 Modelis/Sērijas numuru diapazons] mērķis atbilst direktīvas(ų) [4] noteikumiem, kā norādā atbilstība saskaņotajam(iem) standartam(iem) [5]. Tehniskā dokumentācija, kas ir pieejama iepriekš norādītajā adresē [2], ir [6] veidota, un šo deklarāciju apstiprināja [7].

**NL** - Deze verklaring wordt afgegeven op deze dag [1] onder de uitsluitende verantwoordelijkheid van de fabrikant [2]. Het doel van de verklaring [3 Model/Serienummers] is in overeenstemming met de bepalingen van de richtlijn(en) [4] zoals weergegeven door de overeenstemming met de geharmoniseerde norm(en) [5]. De technische documentatie beschikbaar op bovenstaand adres [2], is samengesteld door [6] en deze aangie is goedgekeurd door [7].

**NO** - Denne erklæringen er utgitt på denne dagen [1] og er produsentens [2] eneansvar. Erklæringens [3 Modell/Serienr] formål er overholdelse av direktivets/direktivenes [4] regulering(er), som vist ved samsvar med den/de harmoniserte standarden(e) [5]. Den tekniske dokumentasjonen, tilgjengelig fra adressen [2] over, er innhentet av [6] og denne erklæringen er godkjent av [7].

**PL** - Niniejsza deklaracja została wydana w dniu [1] na wyłączną odpowiedzialność producenta [2]. Przedmiot deklaracji [3 Model/O numerach seryjnych] jest zgodny z przepisami dyrektyw(y) [4], o czym świadczy zgodność z normą(-ami) zharmonizowaną (-ymi) [5]. Dokumentacja techniczna, dostępna pod adresem [2], została sporządzona przez [6], a niniejszą deklarację zatwierdził [7].

**PT** - Esta declaração é emitida neste dia [1] mediante responsabilidade exclusiva do fabricante [2]. O objeto da declaração (Modelo 3/Intervalo de números de série) está em conformidade com o disposto na(s) diretiva(s) [4], conforme indicado pelo cumprimento das normas harmonizadas [5]. A documentação técnica, disponível no endereço acima [2], foi reunida por [6] e a presente declaração foi aprovada por [7].

**RO** - Această declarație este emisă la data de [1] sub responsabilitatea producătorului [2]. Obiectul declarației [3 Model/Domeniu număr serie] este în conformitate cu dispozitiile din directiva(directivele) [4] după cum este indicat prin conformitatea cu standardul(standardele) armonizat(armonizate) [5]. Documentația tehnică disponibilă la adresa de mai sus [2] este alcătuită de [6] și această declarație este aprobată de [7].

**SK** - Toto vyhlásenie je vydané dňa [1] na výslovnú zodpovednosť výrobcu [2]. Predmet vyhlásenia [3 Model/Výrobné číslo] je v súlade s ustanoveniami smernice (smerníc) [4], ako sa uvádza v zohode s harmonizovanou normou (normami) [5]. Technická dokumentácia, dostupná na vyššie uvedenej adrese [2], je zostavená [6] a toto vyhlásenie je schválené [7].

**SL** - Ta izjava je izdana na dan [1] z izključno odgovornostjo proizvajalca [2]. Predmet izjave [3 Model/Območje serijskih števil] je skladen z določbami direktive/direktiv [4], kot dokazuje skladnost s harmoniziranimi standardi [5]. Tehnično dokumentacija, ki je na voljo na zgornjem naslovu [2], je pripravil [6], izjavo pa je odobril [7].

**SV** - Denna deklaration utfärdas idag [1] under tillverkarens [2] eget ansvar. Deklarationen syftar [3 Modell/Serienummer, mellan] följer bestämmelserna i direktivet/direktiv [4] enligt överensstämelse med de harmoniserade standarderna [5]. Den tekniska dokumentationen, som är tillgänglig på ovanstående adress [2], är sammanställd av [6] och denna deklaration är godkänd av [7].

## Year of Manufacture

Figure 1. Year of Manufacture Code

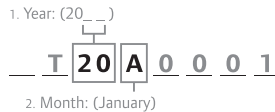

Table 2. Year of Manufacture by Language

	1	2
EN	Year (20__)	Month: A=January B=February C=March D=April E=May F=June G=July H=August J=September K=October L=November M=December
BG	Година (20__)	Месец: A=Януари B=Февруари C=Март D=Април E=Май F=Юни G=Юли H=Август J=Септември K=Октомври L=Ноември M=Декември
CS	Rok (20__)	Měsíc: A=Leden B=Únor C=Březen D=Duben E=Květen F=Cerven G=Cervenec H=Srpen J=Září K=Říjen L=Listopad M=Prosince
DA	År (20__)	Måned: A=Januar B=Februar C=Marts D=April E=Maj F=Juni G=Juli H=August J=September K=Oktober L=November M=December
DE	Jahr (20__)	Monat: A=Januar B=Februar C=März D=April E=Mai F=Juni G=Juli H=August J=September K=Oktober L=November M=Dezember
EL	Έτος (20__)	Μήνας: A=Ιανουάριος B=Φεβρουάριος C=Μάρτιος D=Απρίλιος E=Μάιος F=Ιούνιος G=Ιούλιος H=Αύγουστος J=Σεπτέμβριος K=Οκτώβριος L=Νοέμβριος M=Δεκέμβριος
ES	Año (20__)	Mes: A=Enero B=Febrero C=Marzo D=Abril E=Mayo F=Junio G=Julio H=Agosto J=Septiembre K=Octubre L=Noviembre M=Diciembre
ET	Aasta (20__)	Kuu: A=Januar B=Vebruar C=Märts D=April E=Mai F=Juuni G=Juuli H=August J=September K=Oktoober L=November M=Detsember
FI	Vuosi (20__)	Kuukausi: A=Tammikuu B=Helmiakuu C=Maaliskuu D=Huhtikuu E=Toukokuu F=Kesäkuu G=Heinäkuu H=Elokuu J=Syyskuu K=Lokakuu L=Marraskuu M=Joulukuu
FR	Année (20__)	Mois: A=Janvier B=Février C=Mars D=Avril E=Mai F=Juin G=Juillet H=Août J=Septembre K=Octobre L=Novembre M=Décembre
HR	Godine (20__)	Mjesec: A=Siječanj B=Veljača C=Ožujak D=Travanj E=Svibanj F=Lipanj G=Srpanj H=Kolovoz J=Rujan K=Listopad L=Studeni M=Prosinac
HU	Év (20__)	Hónap: A=Január B=Február C=Március D=Április E=Május F=Június G=Július H=Augusztus J=Szeptember K=Október L=November M=December

	1	2
IT	Anno (20__)	Mese: A=Gennaio B=Febbraio C=Marzo D=Aprile E=Maggio F=Giugno G=Luglio H=Agosto J=Settembre K=Ottobre L=Novembre M=Dicembre
LT	Metais (20__)	Sausio mėnes: A=Sausis B=Vasaris C=Kovas D=Balandis E=Gegužė F=Birželis G=Liepa H=Rugpjūtis J=Rugsėjis K=Spalis L=Lapkritis M=Gruodis
LV	Year (20__)	Month: A=Janvāris B=Februāris C=Marts D=Aprīlis E=Maijs F=Jūnijs G=Jūlijs H=Augusts J=Septembris K=Oktobris L=Novembris M=Decembris
NL	Jaar (20__)	Maand: A=Januari B=Februari C=Maart D=April E=Mei F=Juni G=Juli H=Augustus J=September K=Oktober L=November M=December
NO	År (20__)	Måned: A=Januar B=Februar C=Mars D=April E=Mai F=Juni G=Juli H=August J=September K=Oktober L=November M=Desember
PL	Rok (20__)	Miesiąc: A=Styczeń B=lutny C=marzec D=kwiecień E=maj F=czerwiec G=lipiec H=sierpień J=wrzesień K=październik L=listopad M=grudzień
PT	Ano (20__)	Mês: 01=Janeiro 02=Fevereiro 03=Marcha 04=Abril 05=Maio 06=Junho 07=Julho 08=Agosto 09=Setembro 10=Outubro 11=Novembro 12=Dezembro
RO	An (20__)	Luna: A=Ianuarie B=Februarie C=Martie D=Aprilie E=Mai F=Iunie G=Iulie H=August J=Septembrie K=Octombrie L=Noiembrie M=Decembrie
SL	Leto (20__)	Mesec: A=Januar B=februar C=marec D=april E=maj F=junij G=julij H=avgust J=september K=oktober L=november M=december
SK	Rok (20__)	Mesiac: A=Január B=Február C=Marec D=April E=Máj F=Jún G=Júl H=August J=September K=Október L=November M=December
SV	År (20__)	Månad: A=Januari B=Februari C=Mars D=April E=Maj F=Juni G=Juli H=Augusti J=September K=Oktober L=November M=December

**Notes:**

---

